



# Руководство по эксплуатации

## Кондиционеры типа «сплит-система»

FBA35A2VEB  
FBA50A2VEB  
FBA60A2VEB  
FBA71A2VEB  
FBA100A2VEB  
FBA125A2VEB  
FBA140A2VEB

Руководство по эксплуатации  
Кондиционеры типа «сплит-система»

русский

## Содержание

<b>1</b>	<b>Информация о настоящем документе</b>	<b>2</b>
<b>2</b>	<b>О системе</b>	<b>2</b>
2.1	Компоненты.....	3
2.2	Информация о требованиях к фанкойлам .....	3
<b>3</b>	<b>Операция</b>	<b>3</b>
3.1	Рабочий диапазон .....	3
3.2	Порядок работы.....	5
<b>4</b>	<b>Экономия электроэнергии и оптимальные условия работы</b>	<b>5</b>
<b>5</b>	<b>Техническое и иное обслуживание</b>	<b>5</b>
5.1	Обзор: Техническое и иное обслуживание.....	5
5.2	Обращение со сливной заглушкой.....	6
5.3	Чистка воздушного фильтра, воздухозаборной решетки, выпускных отверстий и наружных панелей .....	7
5.3.1	Правила чистки выпускных отверстий и наружных панелей .....	7
5.3.2	Правила чистки воздушного фильтра .....	7
5.4	Техническое обслуживание перед длительным простоем ..	7
5.5	Техническое обслуживание после длительного простоя.....	7
<b>6</b>	<b>Поиск и устранение неполадок</b>	<b>8</b>
6.1	Симптомы, НЕ являющиеся признаками неисправности системы .....	8
6.1.1	Симптом: Система не работает.....	8
6.1.2	Признак: Направление воздушного потока не соответствует указанному.....	9
6.1.3	Симптом: Из блока (внутреннего) идет белый пар .....	9
6.1.4	Признак: Кондиционер (внутренний блок) издает посторонний шум .....	9
6.1.5	Симптом: Из блока выходит пыль .....	9
6.1.6	Симптом: Блоки издают посторонние запахи .....	9
6.1.7	Симптом: На дисплее появляется значок "88" .....	9
<b>7</b>	<b>Утилизация</b>	<b>9</b>

## 1 Информация о настоящем документе

Благодарим вас за приобретение данного устройства. Убедительная просьба:

- Перед работой с интерфейсом пользователя внимательно прочитать документацию для обеспечения наилучшей производительности.
- Хранить документацию для использования в будущем в качестве справочника.

### Целевая аудитория

Конечные пользователи

### Комплект документации

Настоящий документ является частью комплекта документации. В полный комплект входит следующее:

- **Общие правила техники безопасности:**
  - Инструкции по технике безопасности, которые необходимо прочитать перед эксплуатацией системы
  - Формат: Документ (в ящике внутреннего блока)

### • Руководство по эксплуатации:

- Указания по эксплуатации
- Формат: Документ (в ящике внутреннего блока)

Последние редакции предоставляемой документации доступны на региональном веб-сайте Daikin или у установщика.

Язык оригинальной документации английский. Документация на любом другом языке является переводом.

## 2 О системе



### ИНФОРМАЦИЯ

Данное устройство может использоваться специалистами или обученными пользователями в магазинах, на предприятиях легкой промышленности, на фермах, либо неспециалистами для коммерческих и бытовых нужд.



### ИНФОРМАЦИЯ

Уровень звукового давления: менее 70 дБА.



### ПРЕДУПРЕЖДЕНИЕ: ВОСПЛАМЕНЯЮЩИЙСЯ МАТЕРИАЛ

Залитый в блок хладагент R32 (если он применяется) умеренно горюч.<sup>1</sup>



### ПРЕДУПРЕЖДЕНИЕ

- Не модифицируйте, не разбирайте, не передвигайте, не переустанавливайте и не ремонтируйте блок самостоятельно. Неправильный демонтаж и установка могут привести к поражению электрическим током или возгоранию. Обратитесь к дилеру.
- При случайной утечке хладагента проследите за тем, чтобы поблизости не было открытого огня. Хладагент сам по себе совершенно безопасен и не ядовит. Хладагент R410A не горюч, а хладагент R32 умеренно горюч, однако при случайной протечке в помещении, где используются калориферы, газовые плиты и другие источники горячего воздуха, оба хладагента выделяют ядовитый газ. Прежде чем возобновить эксплуатацию, обязательно обратитесь к квалифицированному специалисту сервисной службы для устранения протечки.



### ПРЕДУПРЕЖДЕНИЕ

По вопросам монтажа и повторного монтажа кондиционера обращайтесь к своему дилеру. Неполный монтаж может привести к утечке воды, поражению электрическим током и пожару.



### ПРИМЕЧАНИЕ

Неправильный монтаж или неправильное подключение оборудования или принадлежностей могут привести к поражению электротоком, короткому замыканию, протечкам, возгоранию или повреждению оборудования. Используйте только те принадлежности, дополнительное оборудование и запасные части, которые изготовлены или утверждены Daikin.

<sup>(1)</sup> Сведения о том, какой тип хладагента применяется, см. в технических характеристиках наружного блока.

## 2.1 Компоненты



### ИНФОРМАЦИЯ

Приведенный рисунок является примером и может НЕ соответствовать той или иной схеме системы.

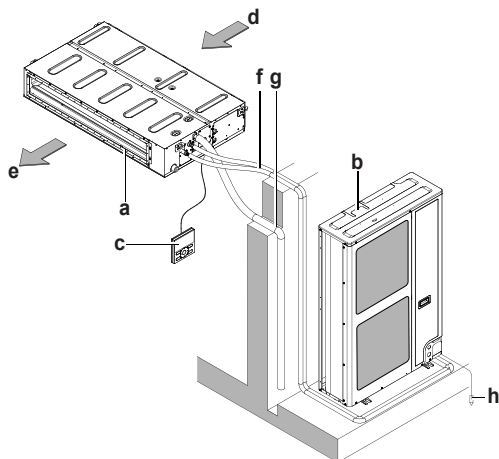

- a Внутренний блок
- b Наружный блок
- c Пользовательский интерфейс
- d Воздухоприемник
- e Выброс воздуха
- f Трубопровод хладагента и электропроводка
- g Сливная труба
- h Провод заземления служит для защиты от поражения электрическим током при прикосновении к наружному блоку.



### ПРЕДОСТЕРЕЖЕНИЕ

Не вставляйте пальцы, а также палки и другие предметы в отверстия для забора и выпуска воздуха. Не снимайте решетку вентилятора. Когда вентилятор вращается на высокой скорости, это может привести к травме.



### ПРЕДОСТЕРЕЖЕНИЕ

Не прикасайтесь к деталям внутри пульта управления. Не снимайте лицевую панель. Прикосновение к некоторым находящимся внутри частям очень опасно и чревато серьезным ущербом здоровью. Для проведения проверки и регулировки внутренних частей обращайтесь к своему дилеру.



### ПРИМЕЧАНИЕ

Не протирайте рабочую панель пульта управления бензином, растворителями, сильными химическими моющими средствами и т.п. Панель может утратить свой цвет, также возможно отслоение краски. При серьезном загрязнении смочите мягкую тряпку в водном растворе нейтрального моющего средства, отожмите ее и протрите панель. Вытрите панель насухо другой, сухой тряпкой.



### ПРИМЕЧАНИЕ

Не нажимайте кнопки интерфейса пользователя твердыми, заостренными предметами. Это может повредить интерфейс.



### ПРИМЕЧАНИЕ

Не натягивайте и не скручивайте соединительный провод интерфейса пользователя. Это может вызвать сбой в работе системы.

## 2.2 Информация о требованиях к фанкойлам

Позиция	Символ	Значение	Блок
Хладопроизводительность (в высокочувствительном режиме)	$P_{rated,c}$	A	кВт
Хладопроизводительность (в спокойном режиме)	$P_{rated,c}$	B	кВт
Теплопроизводительность	$P_{rated,h}$	C	кВт
Суммарное энергопотребление	$P_{elec}$	D	кВт
Уровень звуковой мощности (по скоростной настройке, если таковая применяется)	$L_{WA}$	E	дБ

### Контактные данные:

DAIKIN INDUSTRIES CZECH REPUBLIC s.r.o. U Nové Hospody 1/1155, 301 00 Plzeň Skvrňany, Czech Republic

	A	B	C	D	E
FBA125A	7,83	4,27	13,50	0,35	62
FBA140A	8,68	4,72	15,50	0,35	62

## 3 Операция

### 3.1 Рабочий диапазон

Для надежной и эффективной работы системы температура и влажность воздуха должны находиться в указанных ниже пределах.

Приведенная ниже таблица относится к системам с наружным блоком, работающим на хладагенте R410A:

Наружные блоки		Охлаждение	Обогрев
RR71~125	Наружная температура	-15~46°C по сухому термометру	—
	Температура в помещении	18~37°C по сухому термометру 12~28°C по влажному термометру	—
RQ71~125	Наружная температура	-5~46°C по сухому термометру	-9~21°C по сухому термометру -10~15°C по влажному термометру
	Температура в помещении	18~37°C по сухому термометру 12~28°C по влажному термометру	10~27°C по сухому термометру

### 3 Операция

Наружные блоки		Охлаждение	Обогрев
RXS35~60	Наружная температура	-10~46°C по сухому термометру	-15~24°C по сухому термометру -16~18°C по влажному термометру
	Температура в помещении	18~32°C по сухому термометру	10~30°C по сухому термометру
3MXS40~68 4MXS68~80 5MXS90	Наружная температура	-10~46°C по сухому термометру	-15~24°C по сухому термометру -16~18°C по влажному термометру
	Температура в помещении	18~32°C по сухому термометру	10~30°C по сухому термометру
RZQG71~140	Наружная температура	-15~50°C по сухому термометру	-19~21°C по сухому термометру -20~15,5°C по влажному термометру
	Температура в помещении	18~37°C по сухому термометру 12~28°C по влажному термометру	10~27°C по сухому термометру
RZQSG71~140	Наружная температура	-15~46°C по сухому термометру	-14~21°C по сухому термометру -15~15,5°C по влажному термометру
	Температура в помещении	20~37°C по сухому термометру 14~28°C по влажному термометру	10~27°C по сухому термометру
RZQ200~250	Наружная температура	-5~46°C по сухому термометру	-14~21°C по сухому термометру -15~15°C по влажному термометру
	Температура в помещении	20~37°C по сухому термометру 14~28°C по влажному термометру	10~27°C по сухому термометру
Влажность в помещении		≤80% <sup>(a)</sup>	

Приведенная ниже таблица относится к системам с наружным блоком, работающим на хладагенте R32:

Наружные блоки		Охлаждение	Обогрев
RXM35~60	Наружная температура	-10~46°C по сухому термометру	-15~24°C по сухому термометру -16~18°C по влажному термометру
	Температура в помещении	18~32°C по сухому термометру	10~30°C по сухому термометру
3MXM40~68 4MXM68~80 5MXM90	Наружная температура	-10~46°C по сухому термометру	-15~24°C по сухому термометру -16~18°C по влажному термометру
	Температура в помещении	18~32°C по сухому термометру	10~30°C по сухому термометру
RZAG71~140	Наружная температура	-20~52°C по сухому термометру	-19,5~21°C по сухому термометру -20~15,5°C по влажному термометру
	Температура в помещении	18~37°C по сухому термометру 12~28°C по влажному термометру	10~27°C по сухому термометру
RZASG71~140	Наружная температура	-15~46°C по сухому термометру	- 14~21°C по сухому термометру -15~15,5°C по влажному термометру
	Температура в помещении	20~37°C по сухому термометру 14~28°C по влажному термометру	10~27°C по сухому термометру
AZAS71~140	Наружная температура	-15~46°C по сухому термометру	-14~21°C по сухому термометру -15~15,5°C по влажному термометру
	Температура в помещении	20~37°C по сухому термометру 14~28°C по влажному термометру	10~27°C по сухому термометру
Влажность в помещении		≤80% <sup>(a)</sup>	

(a) Во избежание конденсации и протечек воды из внутреннего блока. Если температура или влажность выйдут за указанные пределы, возможно срабатывание защитных устройств и выключение кондиционера.

Пользовательский интерфейс позволяет задать температуру в следующих пределах:

Охлаждение	Обогрев
17~32°C	16~31°C

### 3.2 Порядок работы

- Включите питание не менее чем за 6 часов до начала работы – это создаст наилучшие условия для запуска блока. Как только будет включено питание, включится дисплей интерфейса пользователя.
- Если сбой питания произошел во время работы системы, она автоматически возобновит работу, когда электроснабжение восстановится.
- Порядок настройки температурного диапазона с пользовательского интерфейса изложен в разделе «Рабочий диапазон».
- Если выбрана недоступная функция, на экран дисплея пользовательского интерфейса выводится сообщение NOT AVAILABLE (НЕДОСТУПНО).
- Порядок работы (с тепловым насосом или только на охлаждение) зависит от модели. Проконсультируйтесь со своим поставщиком по поводу модели вашего оборудования.
- Перед работой с интерфейсом пользователя внимательно прочитайте документацию для обеспечения наилучшей производительности.

## 4 Экономия электроэнергии и оптимальные условия работы



### ПРЕДОСТЕРЕЖЕНИЕ

Дети, растения и животные не должны находиться под прямым воздушным потоком, выходящим из кондиционера.



### ПРЕДУПРЕЖДЕНИЕ

НЕ размещайте под внутренним и/или наружным агрегатом предметы, на которые может попасть влага. Образование конденсата на основном блоке или трубопроводах хладагента, загрязненный воздушный фильтр или засоренный дренаж могут привести к падению капель воды. В результате произойдет загрязнение или повреждение предмета, расположенного под блоком.



### ПРИМЕЧАНИЕ

Не пользуйтесь системой в целях, отличных от ее прямого назначения. Во избежание снижения качества работы блока не используйте его для охлаждения высокоточных измерительных приборов, продуктов питания, растений, животных и предметов искусства.



### ПРЕДОСТЕРЕЖЕНИЕ

Не следует включать систему во время работы комнатного инсектицидного средства курительного типа. Это может привести к скоплению химических веществ в блоке, что может поставить под угрозу здоровье лиц, обладающих повышенной чувствительностью к химикатам.



### ПРЕДУПРЕЖДЕНИЕ

Не размещайте распылительные сосуды с огнеопасным содержимым рядом с кондиционером и не используйте распылители. Это может привести к возгоранию.

Чтобы достичь оптимальных характеристик работы системы, необходимо соблюдать определенные правила.

- При работе системы в режиме охлаждения не допускайте попадания в помещение прямых солнечных лучей, используйте занавески или жалюзи.
- Периодически проветривайте помещение. При интенсивной эксплуатации системы особое внимание нужно уделять вентиляции.
- Держите окна и двери закрытыми. Если они открыты, циркуляция воздуха снизит эффективность охлаждения или обогрева помещения.
- Не следует переохлаждать и перегревать помещение. В целях экономии электроэнергии поддерживайте температуру на среднем уровне.
- Ни в коем случае не размещайте посторонние предметы возле воздухозаборников и выпускных отверстий блока. В противном случае эффективность кондиционирования снизится или система вообще перестанет работать.
- Отключайте питание кондиционера, если он долго не используется. Даже неработающий кондиционер потребляет электроэнергию. Перед запуском блока подайте на него питание за 6 часов до начала работы – это создаст наилучшие условия для включения аппарата.
- При влажности воздуха более 80% и при засорении сливного отверстия возможно образование конденсата.
- При установке температуры воздуха в помещении старайтесь создать наиболее комфортные условия. Избегайте переохлаждения и перегрева. Помните о том, что температура в помещении достигнет заданной лишь через некоторое время. Изучите возможность использования вариантов установки таймера.
- Регулируйте направление воздушотока во избежание скопления прохладного воздуха у пола, а теплого — у потолка. (Направляйте воздух вверх при работе на охлаждение или в режиме просушки и вниз при работе на обогрев).
- Избегайте прямого воздействия потока воздуха на находящихся в помещении людей.

## 5 Техническое и иное обслуживание

### 5.1 Обзор: Техническое и иное обслуживание

Монтажник должен производить ежегодное техническое обслуживание.

#### О хладагенте

Это изделие содержит вызывающие парниковый эффект фторсодержащие газы. НЕ выпускайте газы в атмосферу.



### ПРЕДУПРЕЖДЕНИЕ:

### ВОСПЛАМЕНЯЮЩИЙСЯ

### МАТЕРИАЛ

Залитый в блок хладагент R32 (если он применяется) умеренно горюч.<sup>3</sup>

<sup>(3)</sup> Сведения о том, какой тип хладагента применяется, см. в технических характеристиках наружного блока.

## 5 Техническое и иное обслуживание

Тип хладагента: R32

Значение потенциала глобального потепления (GWP): 675

Тип хладагента: R410A

Значение потенциала глобального потепления (GWP): 2087,5



### ПРИМЕЧАНИЕ

В Европе для расчета периодичности технического обслуживания используют величину **выбросов парниковых газов** общего количества хладагента, заправленного в систему. Эта величина выражается в тоннах эквивалента CO<sub>2</sub>. Соблюдайте действующее законодательство.

**Формула расчета величины выбросов парниковых газов:** Значение GWP хладагента × Общее количество заправленного хладагента [в кг] / 1000

За более подробной информацией обращайтесь в организацию, выполнявшую монтаж.



### ПРЕДУПРЕЖДЕНИЕ

Хладагент R410A не горюч, а хладагент R32 умеренно горюч. В обычных условиях утечек хладагента, как правило, не происходит. В случае утечки в помещении контакт хладагента с пламенем горелки, нагревателем или кухонной плитой может привести к возгоранию (если речь идет о хладагенте R32) или образованию вредного газа.

Выключив все огнеопасные нагревательные устройства, проветрите помещение и свяжитесь с продавцом блока.

Не пользуйтесь блоком до тех пор, пока специалист сервисной службы не подтвердит восстановление исправности узлов, в которых произошла утечка хладагента.



### ПРЕДУПРЕЖДЕНИЕ

- ЗАПРЕЩАЕТСЯ проделывать отверстия в элементах контура хладагента и подвергать их воздействию огня.
- НЕ допускается применение любых чистящих средств или способов ускорения разморозки, помимо рекомендованных изготовителем.
- Учтите, что хладагент, которым заправлена система, запаха НЕ имеет.



### ПРИМЕЧАНИЕ

Техническое обслуживание должно выполняться уполномоченным установщиком или сотрудником сервисной службы.

Техническое обслуживание рекомендуется проводить не реже одного раза в год. Однако согласно применимому законодательству может требоваться более частое техническое обслуживание.



### ПРЕДОСТЕРЕЖЕНИЕ

Прежде чем открыть доступ к электрическим контактам, полностью обесточьте оборудование.



### ОПАСНО! РИСК ПОРАЖЕНИЯ ЭЛЕКТРИЧЕСКИМ ТОКОМ

Перед очисткой кондиционера или воздушного фильтра обязательно остановите кондиционер и выключите все источники электропитания. В противном случае возможны поражение электрическим током или травма.



### ПРЕДУПРЕЖДЕНИЕ

Чтобы предотвратить поражение электрическим током или пожар:

- НЕ промывайте блок струей воды.
- НЕ эксплуатируйте блок с влажными руками.
- НЕ устанавливайте никакие предметы, содержащие воду, на блок.



### ПРЕДОСТЕРЕЖЕНИЕ

После длительной работы блока необходимо проверить его положение на крепежной раме, а также крепежные детали на предмет повреждения. Такие повреждения могут привести к падению блока и стать причиной травмы.



### ПРЕДОСТЕРЕЖЕНИЕ

Не прикасайтесь к ребрам теплообменника. Эти ребра имеют очень острые края, о которые легко порезаться.



### ПРИМЕЧАНИЕ

Приступая к чистке теплообменника, не забудьте снять электрический щиток и электродвигатель вентилятора. Вода и моющие средства могут повредить изоляцию электродеталей, что может стать причиной короткого замыкания или возгорания.



### ПРЕДУПРЕЖДЕНИЕ

При проведении высотных работ соблюдайте осторожность.

## 5.2 Обращение со сливной заглушкой



### ПРИМЕЧАНИЕ

- НЕ вынимайте заглушку из сливного трубопровода. Может произойти протечка воды.
- Сливное отверстие используется для слива воды только при отсутствии дренажного насоса или перед обслуживанием блока.
- Аккуратно вынимайте и вставляйте сливную заглушку. Излишнее усилие может повредить сливную горловину дренажного поддона.

#### 1 Выньте заглушку.

- НЕ раскачивайте заглушку вверх-вниз.

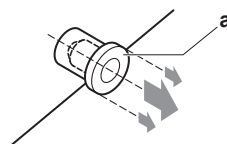

#### 2 Вставьте заглушку.

- Установив заглушку, нажмите на нее крестовой отверткой.

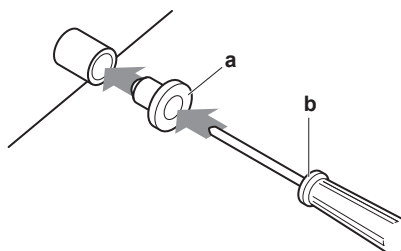

- a Сливная заглушка
- b Крестовая отвертка

### 5.3 Чистка воздушного фильтра, воздухозаборной решетки, выпускных отверстий и наружных панелей

#### 5.3.1 Правила чистки выпускных отверстий и наружных панелей



#### ПРЕДУПРЕЖДЕНИЕ

НЕ допускайте попадания влаги на внутренний блок.  
**Возможные последствия:** Опасность поражения электрическим током или возгорания.



#### ПРИМЕЧАНИЕ

- НЕ пользуйтесь бензином, керосином, растворителями, абразивными материалами и жидкими инсектицидами. **Возможные последствия:** Выцветание и деформация.
- НЕ пользуйтесь водой и воздухом, температура которых достигает 50°C. **Возможные последствия:** Выцветание и деформация.
- Промывая створки водой, НЕ скребите их с силой. **Возможные последствия:** Отслоение поверхностного слоя.

Чистку следует производить с помощью мягкой ткани. Смывайте пятна водой или нейтральным моющим средством.

#### 5.3.2 Правила чистки воздушного фильтра

**Периодичность чистки воздушного фильтра:**

- Как правило, раз в полгода. При сильном загрязнении воздуха в помещении воздушный фильтр необходимо чистить чаще.
- В зависимости от настроек на экране дисплея пользовательского интерфейса может появляться оповещение **TIME TO CLEAN AIR FILTER** (ПОРА ЧИСТИТЬ ВОЗДУШНЫЙ ФИЛЬТР). Когда такое оповещение появилось, воздушный фильтр необходимо прочистить.
- Если грязь не счищается, замените воздушный фильтр (= дополнительное оборудование).

**Порядок чистки воздушного фильтра:**

- Чтобы снять воздушный фильтр, оттяните его ткань вверх (при заборе воздуха сзади) или назад (при заборе воздуха снизу).

забор воздуха сзади

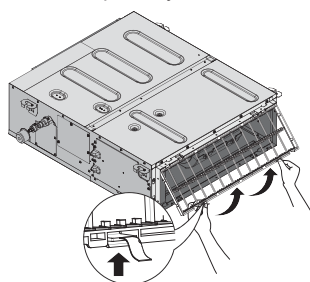

забор воздуха снизу

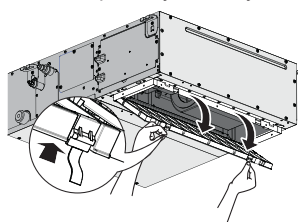

- Прочистите воздушный фильтр. Воспользуйтесь пылесосом или промойте фильтр водой. Если воздушный фильтр сильно загрязнен, воспользуйтесь мягкой щеткой и нейтральным моющим средством.

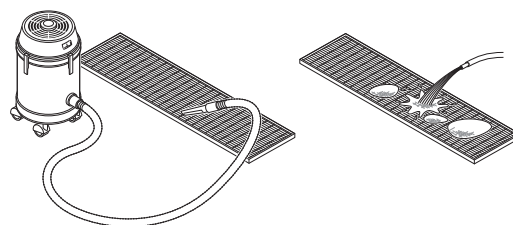

- Просушите воздушный фильтр в тени.
- Установите воздушный фильтр на место. Взявшись за 2 крепежные скобы, нажмите на 2 прижимные защелки, а если нужно, натяните ткань.

забор воздуха сзади

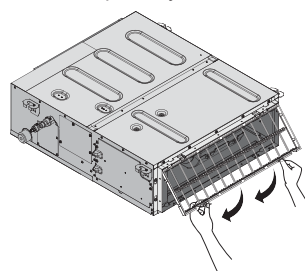

забор воздуха снизу

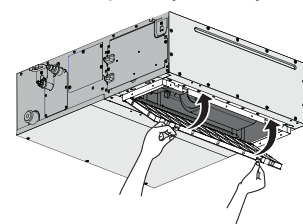

- Убедитесь в том, что все 4 фиксатора встали на место.
- Если забор воздуха расположен снизу, захлопните решетку воздухозаборника.
- Включите электропитание.
- Нажмите кнопку **FILTER SIGN RESET** (СБРОС ИНДИКАЦИИ ЗАГРЯЗНЕНИЯ ФИЛЬТРА).

**Результат:** Оповещение **TIME TO CLEAN AIR FILTER** (ПОРА ЧИСТИТЬ ВОЗДУШНЫЙ ФИЛЬТР) исчезает с экрана дисплея пользовательского интерфейса.

### 5.4 Техническое обслуживание перед длительным простоем

Например, в конце сезона.

- Дайте внутренним блокам поработать только на вентиляцию в течение примерно половины дня для просушки их внутренних частей.
- Отключите электропитание. Дисплей интерфейса пользователя выключится. Если питание не отключено, некоторые цепи кондиционера остаются под напряжением, даже если аппарат не работает.
- Очистите воздушные фильтры и корпуса внутренних блоков. Для выполнения очистки воздушных фильтров и корпусов внутренних блоков обратитесь к монтажнику или другому квалифицированному специалисту по техническому обслуживанию. Порядок очистки и сопутствующие рекомендации изложены в руководстве по монтажу и эксплуатации соответствующих внутренних блоков. Не забудьте установить очищенные воздушные фильтры на место.

### 5.5 Техническое обслуживание после длительного простоя

Например, в начале сезона.

- Проверьте и удалите все, что может перекрывать отверстия входа и выхода воздуха внутренних и наружных блоков.
- Проверьте надежность заземления.
- Проверьте, нет ли обрыва проводов. Если возникли неполадки, обратитесь к своему поставщику оборудования.

## 6 Поиск и устранение неполадок

- Очистите воздушные фильтры и корпуса внутренних блоков. Для выполнения очистки воздушных фильтров и корпусов внутренних блоков обратитесь к монтажнику или другому квалифицированному специалисту по техническому обслуживанию. Порядок очистки и сопутствующие рекомендации изложены в руководстве по монтажу и эксплуатации соответствующих внутренних блоков. Не забудьте установить очищенные воздушные фильтры на место.
- Включите питание не менее чем за 6 часов до начала работы – это создаст наилучшие условия для запуска блока. Как только будет включено питание, включится дисплей интерфейса пользователя.

## 6 Поиск и устранение неполадок

В случае обнаружения сбоев в работе системы примите указанные ниже меры и обратитесь к дилеру.



### ПРЕДУПРЕЖДЕНИЕ

**Остановите систему и отключите питание, если произойдет что-либо необычное (почувствуется запах гари и т.п.).**

Продолжение работы системы при таких обстоятельствах может привести к ее поломке, к поражению электрическим током или пожару. Обратитесь к дилеру.

Ремонт системы производится только квалифицированными специалистами сервисной службы:

Если после выполнения перечисленных выше действий система по-прежнему не работает или работает неправильно, произведите проверку, выполнив следующие операции.

Неисправность	Ваши действия
Система не работает совсем.	<ul style="list-style-type: none"> <li>Проверьте, не прекратилась ли подача электропитания. Подождите, пока не возобновится подача электропитания. Если сбой питания произошел во время работы системы, она автоматически возобновит работу, когда питание восстановится.</li> <li>Проверьте, не перегорел ли плавкий предохранитель и не сработал ли автоматический размыкатель цепи. Если необходимо, замените предохранитель или переведите размыкатель цепи в рабочее положение.</li> </ul>
Система прекратила работу сразу же после запуска.	<ul style="list-style-type: none"> <li>Проверьте, не перекрыт ли посторонними предметами забор воздуха в систему или выброс воздуха из нее. Устраните препятствия свободной циркуляции воздуха.</li> <li>Проверьте, не засорился ли воздушный фильтр. Обратитесь к своему поставщику оборудования по поводу чистки воздушного фильтра.</li> </ul>

Неисправность	Ваши действия
Система работает, но воздух недостаточно охлаждается или нагревается.	<ul style="list-style-type: none"> <li>Проверьте, не перекрыт ли посторонними предметами забор воздуха в систему или выброс воздуха из нее. Устраните препятствия свободной циркуляции воздуха.</li> <li>Проверьте, не засорился ли воздушный фильтр. Обратитесь к своему поставщику оборудования по поводу чистки воздушного фильтра (см. раздел «Техническое обслуживание» руководства по внутреннему блоку).</li> <li>Проверьте заданные значения температуры. См. руководство по эксплуатации пользовательского интерфейса.</li> <li>Проверьте, настроен ли вентилятор на работу на малых оборотах. См. руководство по эксплуатации пользовательского интерфейса.</li> <li>Убедитесь в том, что направление воздушного потока выбрано правильно. См. руководство по эксплуатации пользовательского интерфейса.</li> <li>Проверьте, не открыты ли окна и двери. Закройте их, чтобы предотвратить приток наружного воздуха в помещение.</li> <li>Проверьте, не попадают ли в помещение прямые солнечные лучи. Занавесьте окна.</li> <li>Проверьте, не находится ли в помещении слишком много людей при работе системы на охлаждение. Убедитесь в том, что в помещении нет дополнительных источников тепла.</li> <li>Если в комнате находятся мощные источники тепла (режим охлаждения). Эффект охлаждения уменьшается, так как тепловая нагрузка резко повышается.</li> </ul>

Если после выполнения перечисленных выше действий решить проблему самостоятельно не удалось, обратитесь к монтажнику и сообщите признаки неисправности, полное название модели аппарата (если возможно, с заводским номером) и дату монтажа (может быть указана в гарантийной карточке).

### 6.1 Симптомы, НЕ являющиеся признаками неисправности системы

Признаки, НЕ указывающие на неполадки системы:

#### 6.1.1 Симптом: Система не работает

- Кондиционер включается не сразу после нажатия кнопки ВКЛ/ВЫКЛ на интерфейсе пользователя. Если лампа индикации работы светится, значит, кондиционер исправен. Кондиционер не возобновляет работу из-за того, что сработали защитные устройства, предохраняющие его от перегрузки. Спустя 3 минуты кондиционер запустится автоматически.



- Кондиционер не включается сразу после подачи на него питания. Подождите 1 минуту, пока микропроцессор готовится к управлению кондиционером.
- Кондиционер не перезапускается сразу же после возврата кнопки остановки температуры в исходное положение, которое было до ее нажатия. Кондиционер не возобновляет работу из-за того, что сработали защитные устройства, предохраняющие его от перегрузки. Спустя 3 минуты кондиционер запустится автоматически.
- Наружный блок остановился. Это произошло из-за того, что температура в комнате достигла заданной температуры. Блок переключается в режим вентиляции. На экране дисплея пользовательского интерфейса появляется символ «» (внешнее управление), при этом реальный режим работы может отличаться от параметров, заданных на пользовательском интерфейсе. В зависимости от режима работы других внутренних блоков моделями семейства «мульти-сплит» микрокомпьютер управляет следующим образом.
- Скорость вентилятора будет отличаться от заданной. Нажатие кнопки управления скоростью вращения вентилятора не меняет скорость его вращения. Когда в режиме обогрева температура в комнате достигнет заданного значения, подача нагрузки с наружного блока прекратится и внутренний блок начнет работать только в режиме вентиляции (низкая скорость). Внутренний блок системы «мульти-сплит» будет попеременно включаться и выключаться в режиме вентиляции (низкая скорость). Такая схема реализована во избежание прямой подачи холодного воздуха на присутствующих в комнате.
- Шипящий звук слышится при запуске или сразу же после прекращения работы, в том числе в режиме размораживания. Этот звук вызван прекращением или изменением скорости циркуляции хладагента.
- Сразу после включения или выключения кондиционера слышно пощелкивание. Причиной этого шума является небольшое сжатие или расширение пластикового корпуса кондиционера при изменении температуры.

### 6.1.5 Симптом: Из блока выходит пыль

Когда блок используется впервые после долгого перерыва. Это происходит потому, что в блок попала пыль.

### 6.1.6 Симптом: Блоки издают посторонние запахи

Кондиционер поглощает запахи, содержащиеся в воздухе помещения (запахи мебели, табачного дыма и т.п.), которые затем снова поступают в помещение.

### 6.1.7 Симптом: На дисплее появляется значок "88"

Это может произойти сразу же после подачи питания на кондиционер и означает, что интерфейс пользователя находится в нормальном состоянии. Значок отображается на дисплее в течение 1 минуты.

### 6.1.2 Признак: Направление воздушного потока не соответствует указанному

Реальное направление потока воздуха отличается от указанного на пользовательском интерфейсе. Режим автоматического изменения направления воздушного потока не работает.

См. руководство по эксплуатации пользовательского интерфейса.

### 6.1.3 Симптом: Из блока (внутреннего) идет белый пар

- Это может происходить во время работы в режиме охлаждения при высокой влажности воздуха (в помещениях, загрязненных маслянистой взвесью и пылью). Если внутреннее пространство (в том числе теплообменник) внутреннего блока сильно загрязнено, распределение воздуха в помещении может стать неравномерным. В этом случае необходимо произвести очистку внутреннего блока изнутри. За подробностями о проведении этой операции обратитесь к дилеру. Процедура очистки требует участия квалифицированных специалистов сервисной службы.
- При переходе кондиционера из режима размораживания в режим обогрева. Влага, образующаяся в режиме размораживания, превращается в пар и выходит из блока.

### 6.1.4 Признак: Кондиционер (внутренний блок) издает посторонний шум

- После запуска блока слышен звенящий звук. Этот звук возникает в результате работы регулятора температуры. Примерно через минуту он утихнет.
- Продолжительный шипящий звук низкого тона, который слышен при работе в режиме охлаждения или размораживания. Этот звук издается газообразным хладагентом, циркулирующим по трубопроводам наружного и внутреннего блоков.



#### ПРИМЕЧАНИЕ

Не пытайтесь демонтировать систему самостоятельно: демонтаж системы, удаление холодильного агента, масла и других компонентов должны проводиться в соответствии с действующим законодательством. Агрегаты необходимо сдавать на специальную перерабатывающую станцию для утилизации, переработки и вторичного использования.

## 7 Утилизация





ERC



**DAIKIN INDUSTRIES CZECH REPUBLIC s.r.o.**

U Nové Hospody 1/1155, 301 00 Plzeň Skvrňany, Czech Republic

**DAIKIN EUROPE N.V.**

Zandvoordestraat 300, B-8400 Oostende, Belgium

Copyright 2017 Daikin

4P456964-1A 2017.06