

Кондиционирование воздуха
Технические данные

FDXM-F



- > FDXM25F2V1B
- > FDXM35F2V1B
- > FDXM50F2V1B
- > FDXM60F2V1B

СОДЕРЖАНИЕ

FDXM-F

1	Характеристики.....	2
2	Технические характеристики.....	3
	Технические параметры	3
	Электрические параметры	4
3	Опции.....	5
4	Размерные чертежи	6
5	Центр тяжести	8
6	Схемы трубопроводов	10
7	Монтажные схемы	11
	Монтажные схемы - Одна фаза	11
8	Данные об уровне шума	12
	Спектр звукового давления - Охлаждение	12
	Спектр звукового давления - Нагрев	13
9	Характеристики вентилятора	14

1 Характеристики

Компактный потолочный канальный тип высотой только 200 мм

- Компактные размеры позволяют легко установить блок в пространстве между подвесным потолком и перекрытием, требуется запас пространства всего лишь 240 мм
- Компоненты системы скрыты за потолком: видны только решетки для забора и подачи воздуха
- Выбор системы на R-32 снижает уровень воздействия на окружающую среду на 68% по сравнению R-410A и непосредственно снижает потребление энергии благодаря высокой энергоэффективности
- Сокращение расхода энергии благодаря использованию электродвигателя вентилятора постоянного тока
- Среднее внешнее статическое давление до 40 Па дает возможность применять гибкие воздуховоды различной длины



Только вентилятор



Ступенчатое регулирование скорости вентилятора



Режим снижения влажности



Воздушный фильтр



Недельный таймер



Таймер на 24 часа



Пульт дистанционного управления



Проводной пульт дистанционного управления



Централизованное управление



Автоматический перезапуск



Самодиагностика



Мульти-система

2 Технические характеристики

2-1 Технические параметры				FDXM25F	FDXM35F	FDXM50F	FDXM60F		
Входная мощность	Охлаждение	Ном.	кВт	0,036		0,060			
	Нагрев	Ном.	кВт	0,036		0,060			
Размеры	Блок	Высота/Ширина/ Глубина	мм	200/750/620		200/1.150/620			
	Упакованный блок	Высота/Ширина/ Глубина	мм	274/906/751		266/1.306/751			
Вес	Блок		кг	21		30			
	Упакованный блок		кг	29		37			
Теплообменник	Длина		мм	500		900			
	Ряды	Количество		3		2			
	Шаг ребер		мм			1,5			
	Ступени	Количество				12			
	Tube type					7Hi-XD			
	Ребро	Тип				Multi slit fin			
Воздушный фильтр	Тип			Съемный / моющийся / защищен от возникновения плесени					
Вентилятор	Тип			Вентилятор Siracco					
	Расход воздуха	Охлаждение	Выс.	м /мин	8,7		12,0		
				фт3/ мин	307		424		
			Ном.	м /мин	8,0		11,0		
			фт3/ мин	282		338			
		Низк.	м /мин	7,3		10,0		13,5	
			фт3/ мин	258		353		477	
	Нагрев	Выс.	м /мин	8,7		16,0			
			фт3/ мин	307		565			
		Ном.	м /мин	8,0		14,8			
			фт3/ мин	282		523			
		Низк.	м /мин	7,3		13,5			
фт3/ мин			258		477				
Внешнее статическое давление	Ном.		Па	30		40			
Двигатель вентилятора	Model			KFD-280-44-8A		KFD-280-65-8A			
	Скорость	Ступени		3					
		Охлаждение	Выс./ Средний уровень/ Низк.	об/мин	1.270/1.180/1.090		1.270/1.180/1.080		
	Нагревание		Выс./ Средний уровень/ Низк.	об/мин	1.270/1.180/1.090		1.270/1.180/1.080		
Уровень звуковой мощности	Охлаждение		дБА	53		55			
	Отопление		дБА	53		55			
Уровень звукового давления	Охлаждение	Выс./Ном./Низк.	дБА	35/33/27		38/36/30			
	Нагрев	Выс./Ном./Низк.	дБА	35/33/27		38/36/30			
Системы управления	ИК пульт дист. управления			BRC4C65					
	Проводной пульт ДУ			BRC1D52 / BRC1E51A					
Хладагент	Тип			R-32					
Подсоединения труб	Жидкость	НД		6,35					
	Газ	НД		9,5		12,7			
	Дренаж			VP20 (I.D. 20/O.D. 26)					
	Теплоизоляция			Трубопроводы для жидкости и газа					
Регулирование температуры				Микрокомпьютерное управление					

2 Технические характеристики

2-2 Электрические параметры				FDXM25F	FDXM35F	FDXM50F	FDXM60F
Электропитание	Наименование			V1			
	Фаза			1~			
	Частота		Гц	50			
	Напряжение		V	230		220-240	
Ток	Номинальный рабочий ток - 50 Гц	Охлаждение	A	0,3		0,5	
		Нагрев	A	0,3		0,5	

2

3 Опции

3 - 1 Опции

FDXM-F

	Название доп. обор.	FDXM25F	FDXM35F	FDXM50F	FDXM60F
Отдельные системы управления	Проводной пульт дистанционного управления		BRC1D52/BRC1D61 (1)/BRC1E51A		
	Упрощенный пульт дистанционного управления		BRC2E52C (3)		
	Стильный пульт дистанционного управления		BRC3E52C (3)		
	Пульт дистанционного управления для гостиниц		BRC4C65		
	Беспроводной пульт дистанционного управления (HP)		BRC4C65		
Центральные системы управления	Центральный пульт дистанционного управления		DCS302CA51/DCS302CA61 (1)		
	Унифицированный пульт ВКЛ./ВЫКЛ.		DCS301BA51/DCS301BA61(A)		
	Программируемый таймер		DST301BA51/DST301BA61 (1)		
	Централизованный пульт дистанционного управления в жилом помещении		DCS303A51 (1) (2)		
Другие опции	Проводной адаптер		KRP1B56		
	Проводной адаптер для доп. элект. оборуд. 1		KRP2A53		
	Проводной адаптер для доп. элект. оборуд. 2		KRP4A54		
	Дистанционный датчик		KRCS01-4B		
	Установочный блок для РС3 адаптера		KRP1BA101		
	Электрический блок с выводом заземления - 2 блока		KB212AA		
	Электрический блок с выводом заземления - 3 блока		KB311AA		
	Фильтр помех (только от электромагнитных помех)		KEK26-1A		
	Изоляционный комплект для высокой влажности		KDT25N32/KDT25N50/KDT25N63		
	Адаптер цифрового входа		BRPTA54		

- (1) только для DAME
 (2) Только для использования в жилых помещениях. Не может использоваться с другим оборудованием с централизованным управлением.
 (3) Используемые языки:
 Языковой пакет 1: английский, немецкий, французский, нидерландский, испанский, итальянский и португальский.
 С кабелем ПК - EXРС4B3 - совместно с программой ПК Update, можно дополнительно использовать следующие языки:
 Языковой пакет 2: английский, болгарский, хорватский, чешский, венгерский, румынский и словацкий.
 Языковой пакет 3: английский, греческий, польский, русский, сербский, словацкий и турецкий.
 (4) Возможно только в сочетании с упрощенным пультом ДУ BRC2/3E52C.
 (5) Требуется корпус для монтажа платы адаптера

3D086534B

4 Размерные чертежи

4 - 1 Размерные чертежи

4

FDXM25-35F

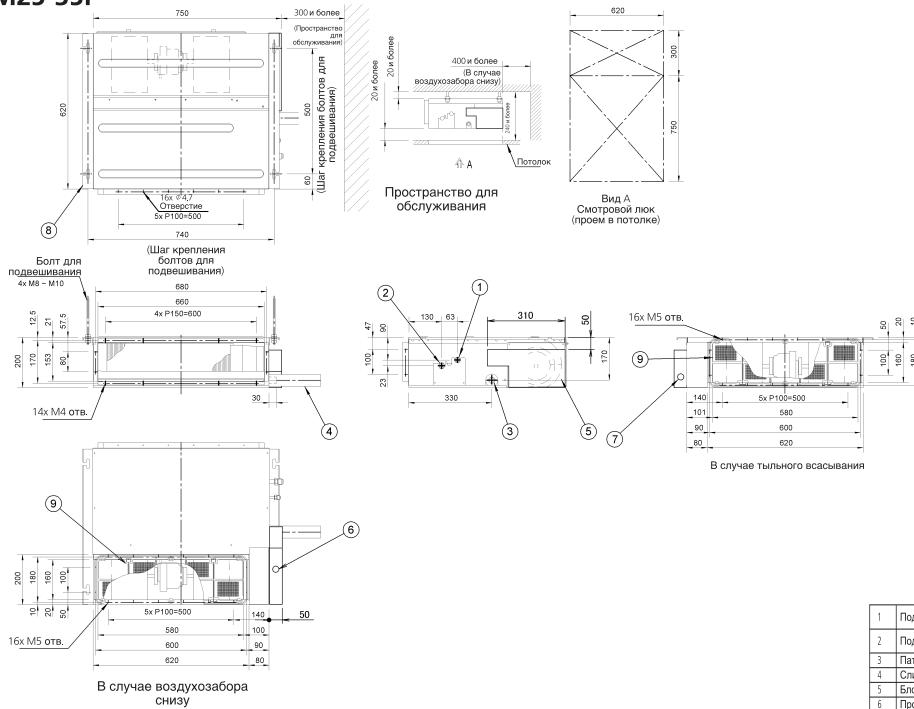

Примечание:

1. В случае воздухозабора сзади, установить крышку камеры с нижней стороны блока.
2. В случае воздухозабора снизу, установить крышку камеры с обратной стороны блока.
3. Расположение паспортной таблички блока: крышка блока управления.
4. Установите воздушный фильтр на стороне всасывания. (Используйте воздушный фильтр с эффективностью сбора пыли, по меньшей мере, 50% согласно гравиметрическому методу). Не может быть оснащен воздушным фильтром (аксессуар) при подсоединении воздуховода на стороне всасывания.

3D081343

FDXM50F

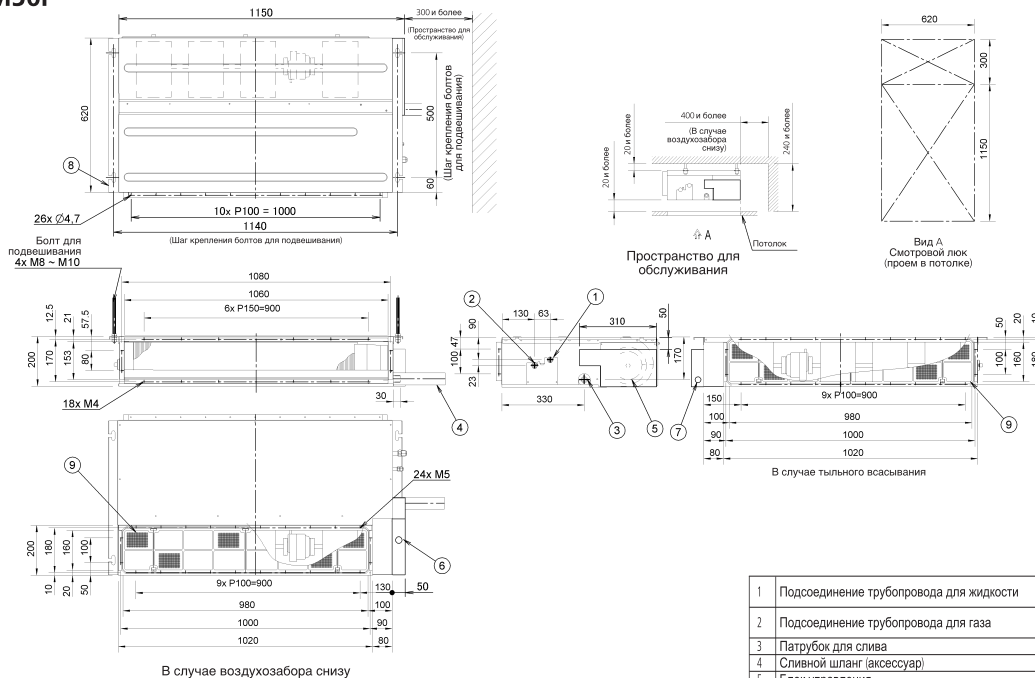

Примечание:

1. В случае воздухозабора сзади, установить крышку камеры с нижней стороны блока.
2. В случае воздухозабора снизу, установить крышку камеры с обратной стороны блока.
3. Расположение паспортной таблички блока: крышка блока управления.
4. Установите воздушный фильтр на стороне всасывания. (Используйте воздушный фильтр с эффективностью сбора пыли, по меньшей мере, 50% согласно гравиметрическому методу). Не может быть оснащен воздушным фильтром (аксессуар) при подсоединении воздуховода на стороне всасывания.

3D085963

6

4 Размерные чертежи

4 - 1 Размерные чертежи

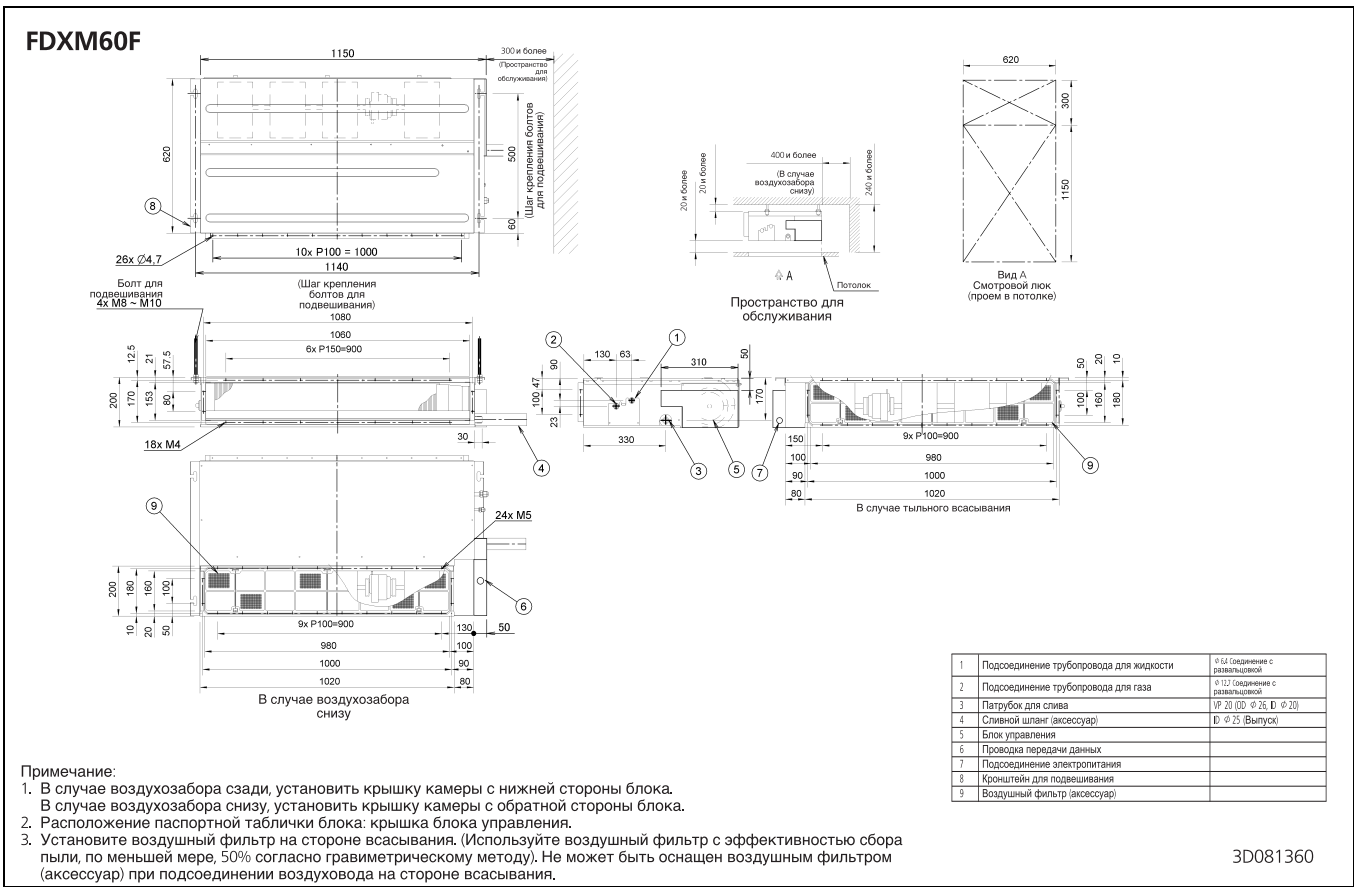

5 Центр тяжести

5 - 1 Центр тяжести

5

FDXM25-35F

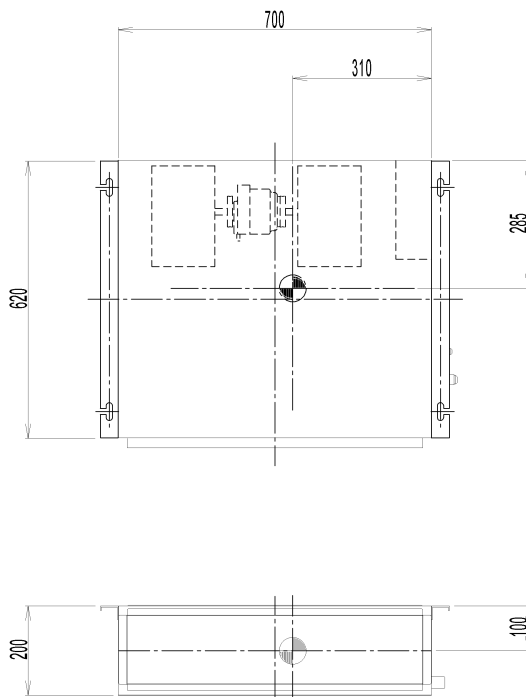

4D081337

FDXM50F

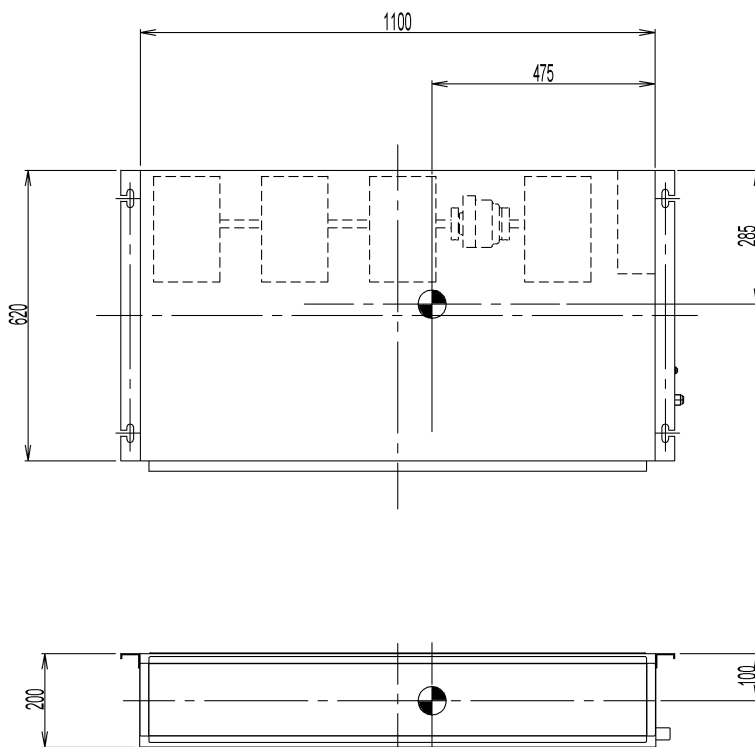

4D085964

5 Центр тяжести

5 - 1 Центр тяжести

FDXM60F

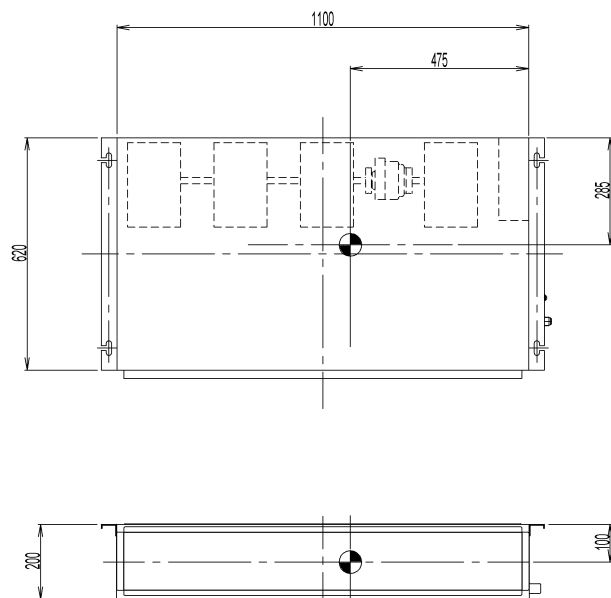

4D081339

6 Схемы трубопроводов

6 - 1 Схемы трубопроводов

6

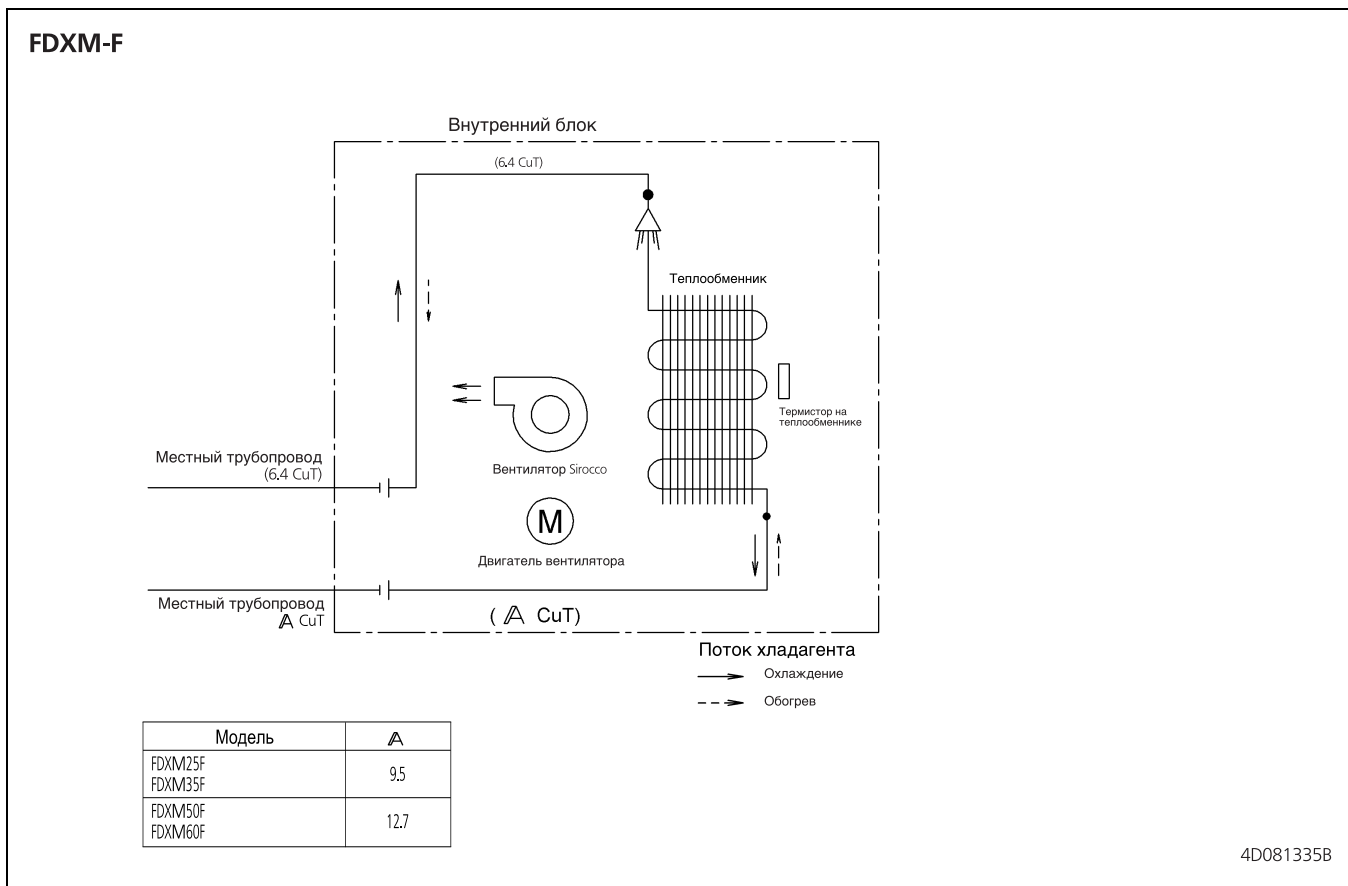

4D081335B

7 Монтажные схемы

7 - 1 Монтажные схемы - Одна фаза

FDXM-F

- Внутренний блок**
- A1P : Печатная плата
 - C105 : Конденсатор
 - F3U : Плавкий предохранитель (F, 5A, 250V)
 - K2R : Магнитное реле
 - WHT : Цепь подачи питания
 - RED : Приемный контур
 - H07RN-F : Передающая цепь (Индикатор обслуживания - зеленый)
 - M1F : Электродвигатель (Вентилятор)
 - R1T : Термистор (Воздух)
 - R2T/R3T : Термистор (Теплообменник)
 - SS1 : Селекторный переключатель/неотложная ситуация
 - V1R : Диодный мостик
 - X1M : Контактная пластина (Регулирование)
 - X2M : Контактная пластина (Электропитание)
 - Z1C : Ферритовый сердечник
 - Z1F : Противополюсовый фильтр
- Приемник/дисплей**
- A2P : Печатная плата
 - A3P : Печатная плата
 - H1P : Светодиод (вкл. красный)
 - H2P : Светодиод (обозначение фильтра красный)
 - H3P : Светодиод (таймер-зеленый)
 - H4P : Светодиод (разморозка-оранжевый)
 - SS1 : Селекторный переключатель/Главн./Подчин.
 - SS2 : Селекторный переключатель/Установка беспроводного адреса
 - BS1 : Кнопка (Вкл./Выкл.)
- Соединитель для дополнительных элементов**
- X24A : Соединитель (Беспроводной пульт дистанционного управления)
 - X33A : Соединитель (Проводной адаптер)
 - X35A : Соединитель (Электропитание адаптера)
- Проводной пульт дистанционного управления**
- R1T : Термистор (воздух)
 - SS1 : Селекторный переключатель (неотложная ситуация)
- Проводной адаптер**
- F1U/F2U : Плавкий предохранитель ((B), 5A, 250V)
 - KFR, KCR, KHuR : Магнитное реле

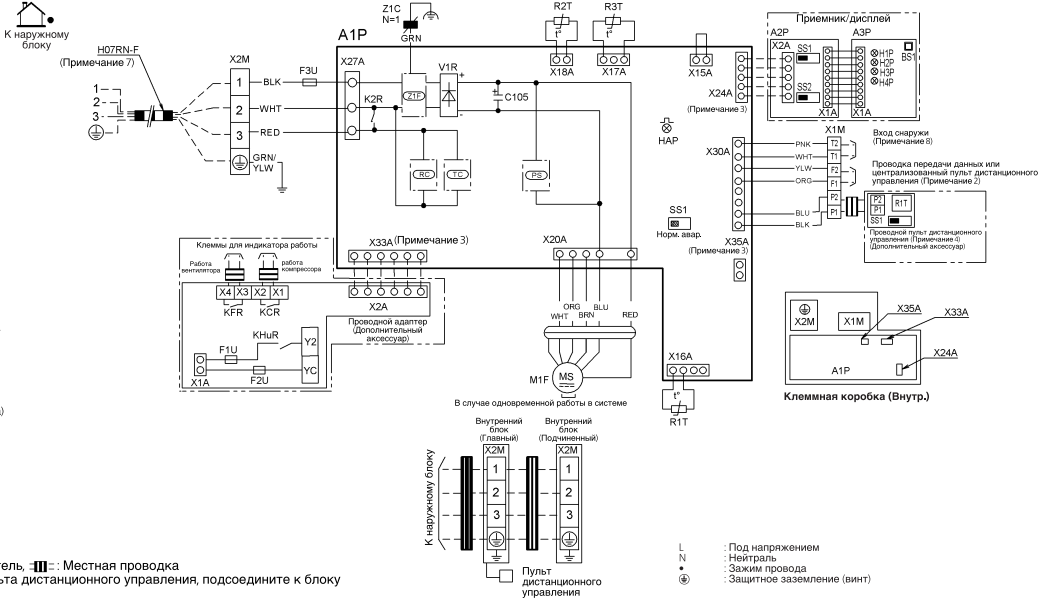

- Примечания**
- □ □ □ : Клемная колодка □ □ □ □ : Соединитель □ □ □ □ : Местная проводка
 - В случае использования центрального пульта дистанционного управления, подсоедините к блоку согласно инструкциям по установке.
 - X24A, X33A и X35A подключаются при использовании дополнительных принадлежностей.
 - При замене основного/вспомогательного блока BRC1E см. руководство, прилагаемое к дистанционному управлению.
 - Сокращенные обозначения: RED:Красный BLK:Черный WHT:Белый YLW:Желтый GRN:Зеленый ORG:Оранжевый BRN:коричневый PNK:Розовый GRY:Серый BLU:Синий
 - Показывает только в случае защищенных труб, используйте H07RN-F, если нет защиты
 - Более подробная информация приведена на схеме подключений, прилагаемой к наружному блоку.
 - При подключении проводов внешнего входа, управления принудительным выключением или включением/выключением, режим работы можно выбрать с помощью пульта дистанционного управления (более подробная информация приведена в руководстве).

L : Под напряжением
N : Нейтраль
• : Зажим провода
⊕ : Защитное заземление (винт)

3D080361D

8 Данные об уровне шума

8 - 1 Спектр звукового давления - Охлаждение

8

FDXM25-35F

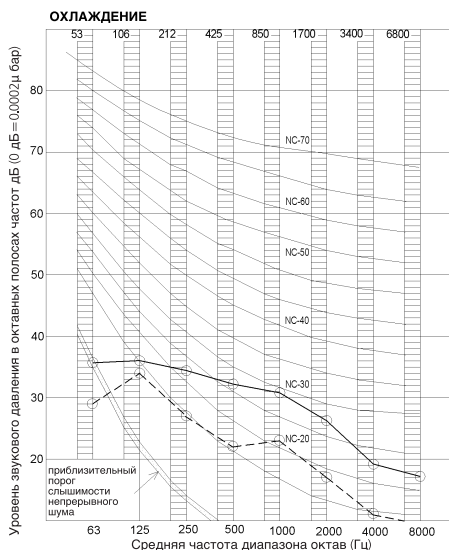

ПРИМЕЧАНИЯ

1 Общий (дБ)

Оклина	220-240V/50Гц	220-240V/50Гц
	220-230V/60Гц	220-230V/60Гц
A	35	27

(B,G) уже выпрямлен

- Место измерения: Измерение в беззвонном помещении
- Шум при работе различается в зависимости от характера работы и окружающих условий.
- Уровень шума при работе определяется по тыльному воздухозабору и внешнему статическому давлению 40 Па.
- Рабочие условия:
Источник питания 220-240V 50Гц/220-230V 60Гц
- Стандартное внешнее статическое давление
- Расположение микрофона: 3D081403

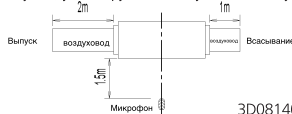

FDXM50F

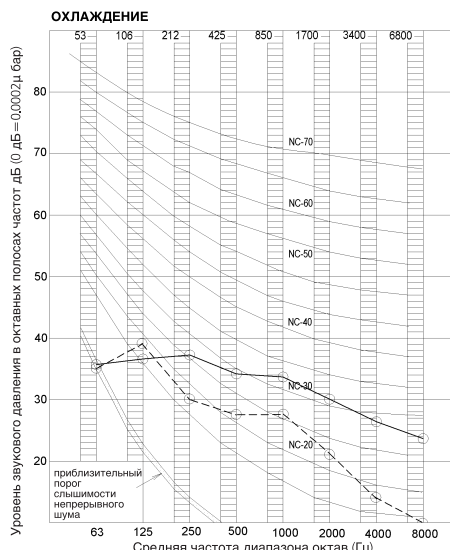

ПРИМЕЧАНИЯ

1 Общий (дБ)

Оклина	50Гц/230V	50Гц/230V
	60Гц/220V	60Гц/220V
A	38	30

(B,G) уже выпрямлен

- Место измерения: Измерение в беззвонном помещении
- Шум при работе различается в зависимости от характера работы и окружающих условий.
- Уровень шума при работе определяется по тыльному воздухозабору и внешнему статическому давлению 40 Па.
- Рабочие условия:
Источник питания 230V 50Гц/220V 60Гц
- Стандартное внешнее статическое давление
- Расположение микрофона: 3D085962

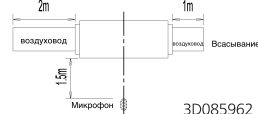

FDXM60F

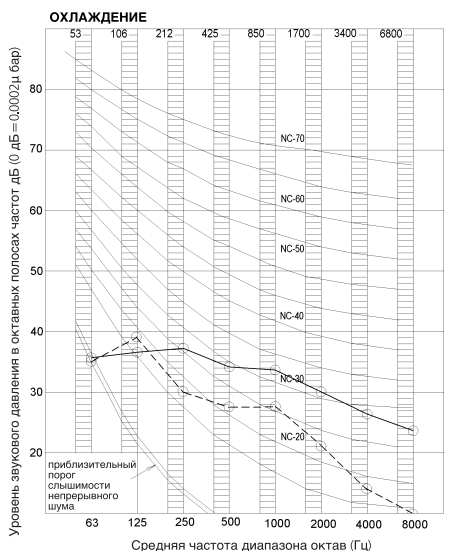

ПРИМЕЧАНИЯ

1 Общий (дБ)

Оклина	230V/50Гц	230V/50Гц
	220V/60Гц	220V/60Гц
A	38	30

(B,G) уже выпрямлен

- Место измерения: Измерение в беззвонном помещении
- Шум при работе различается в зависимости от характера работы и окружающих условий.
- Уровень шума при работе определяется по тыльному воздухозабору и внешнему статическому давлению 40 Па.
- Рабочие условия:
Источник питания 230V 50Гц/220V 60Гц
- Стандартное внешнее статическое давление
- Расположение микрофона: 3D081405

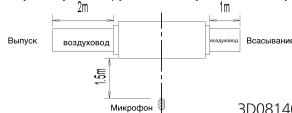

8 Данные об уровне шума

8 - 2 Спектр звукового давления - Нагрев

FDXM25-35F

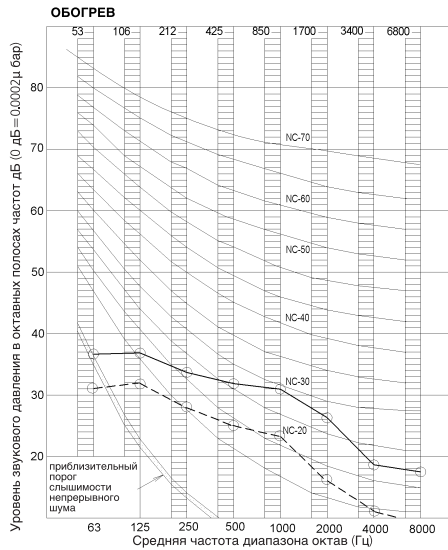

ПРИМЕЧАНИЯ

1 Общий (дБ)

Оклина	220-240V/50Гц	220-240V/50Гц
	PH	PL
A	35	27

(B/L) уже выпрамли

- Место измерения: Измерение в беззвоном помещении
- Шум при работе различается в зависимости от характера работы и окружающих условий.
- Уровень шума при работе определяется по тыльному воздухозабору и внешнему статическому давлению 40 Па.
- Рабочие условия: Источник питания 220-240V 50Гц/220-230V 60Гц
- Стандартное внешнее статическое давление
- Расположение микрофона: 3D081403

FDXM50F

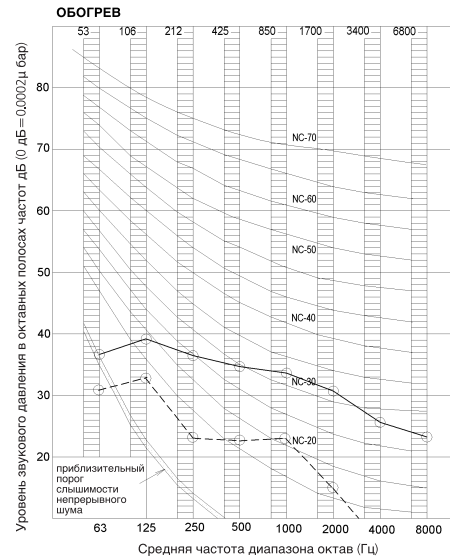

ПРИМЕЧАНИЯ

1 Общий (дБ)

Оклина	50Гц/230V	50Гц/230V
	PH	PL
A	38	30

(B/L) уже выпрамли

- Место измерения: Измерение в беззвоном помещении
- Шум при работе различается в зависимости от характера работы и окружающих условий.
- Уровень шума при работе определяется по тыльному воздухозабору и внешнему статическому давлению 40 Па.
- Рабочие условия: Источник питания 230V 50Гц/220V 60Гц
- Стандартное внешнее статическое давление
- Расположение микрофона: 3D085962

FDXM60F

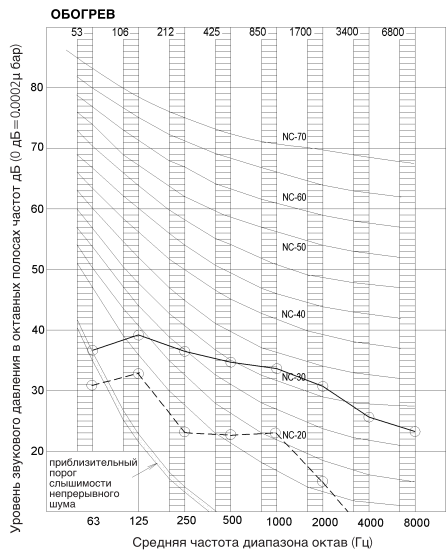

ПРИМЕЧАНИЯ

1 Общий (дБ)

Оклина	230V/50Гц	230V/50Гц
	PH	PL
A	38	30

(B/L) уже выпрамли

- Место измерения: Измерение в беззвоном помещении
- Шум при работе различается в зависимости от характера работы и окружающих условий.
- Уровень шума при работе определяется по тыльному воздухозабору и внешнему статическому давлению 40 Па.
- Рабочие условия: Источник питания 230V 50Гц/220V 60Гц
- Стандартное внешнее статическое давление
- Расположение микрофона: 3D081405

9 Характеристики вентилятора

9 - 1 Характеристики вентилятора

9

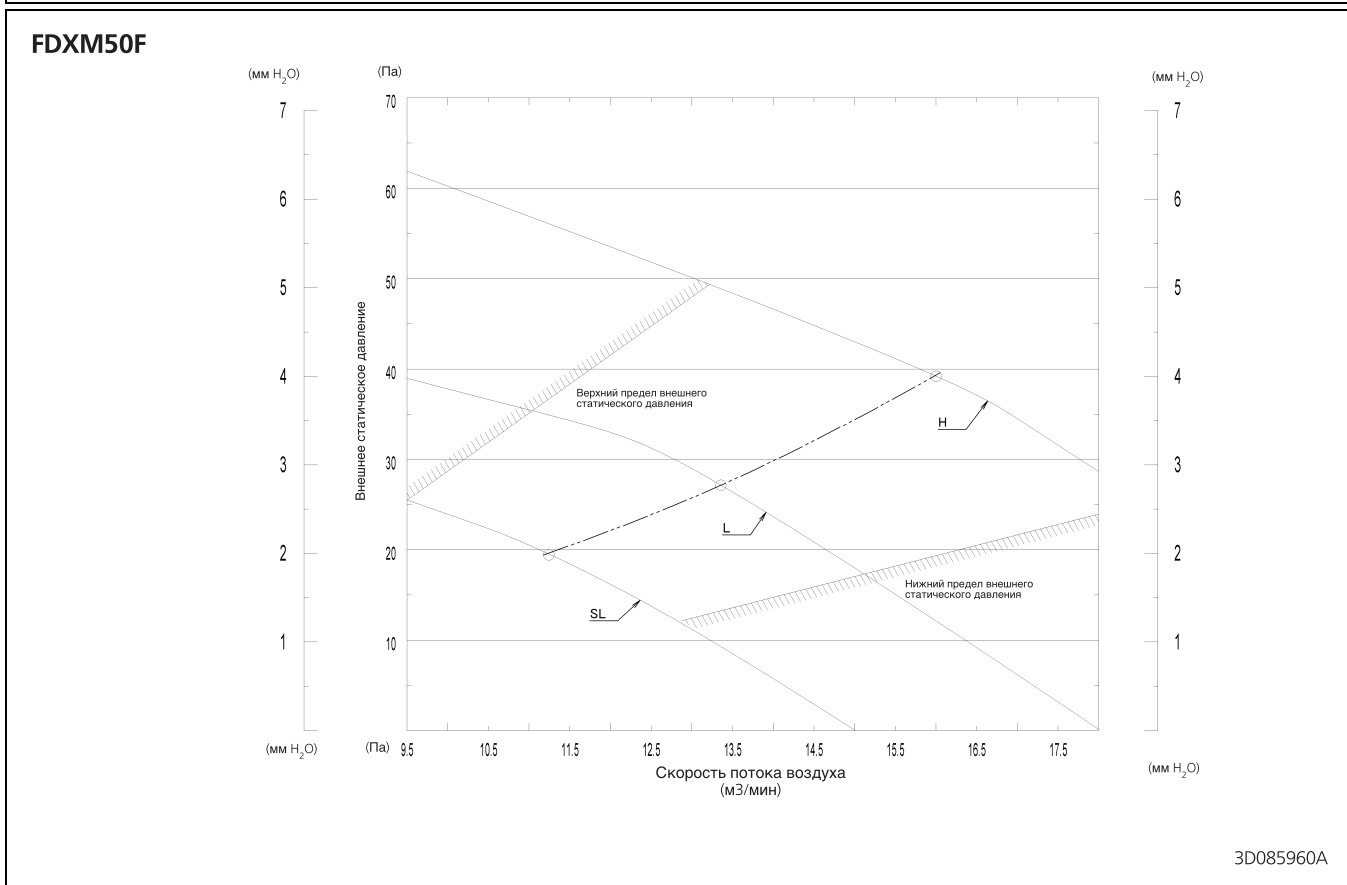
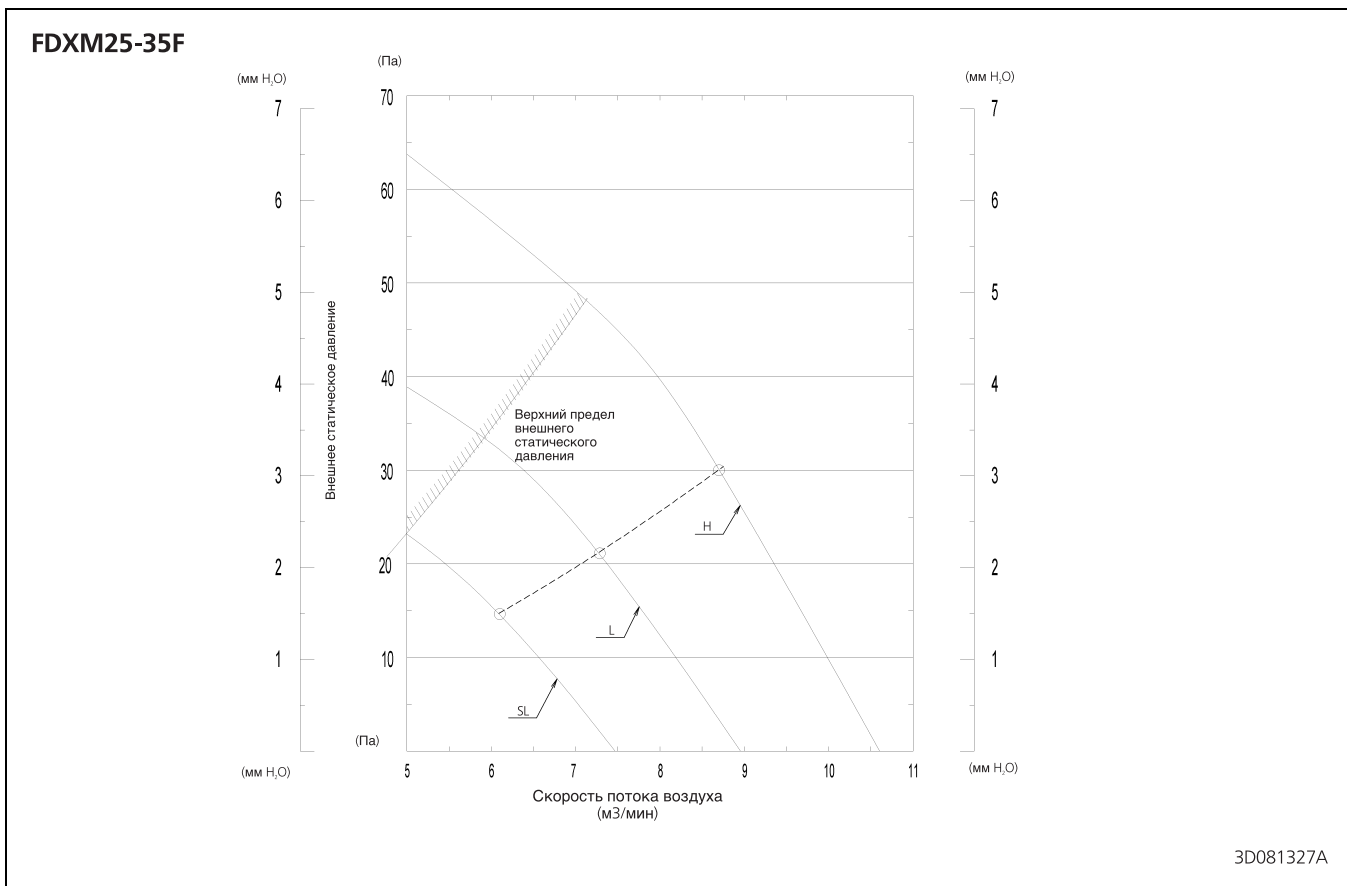

9 Характеристики вентилятора

9 - 1 Характеристики вентилятора

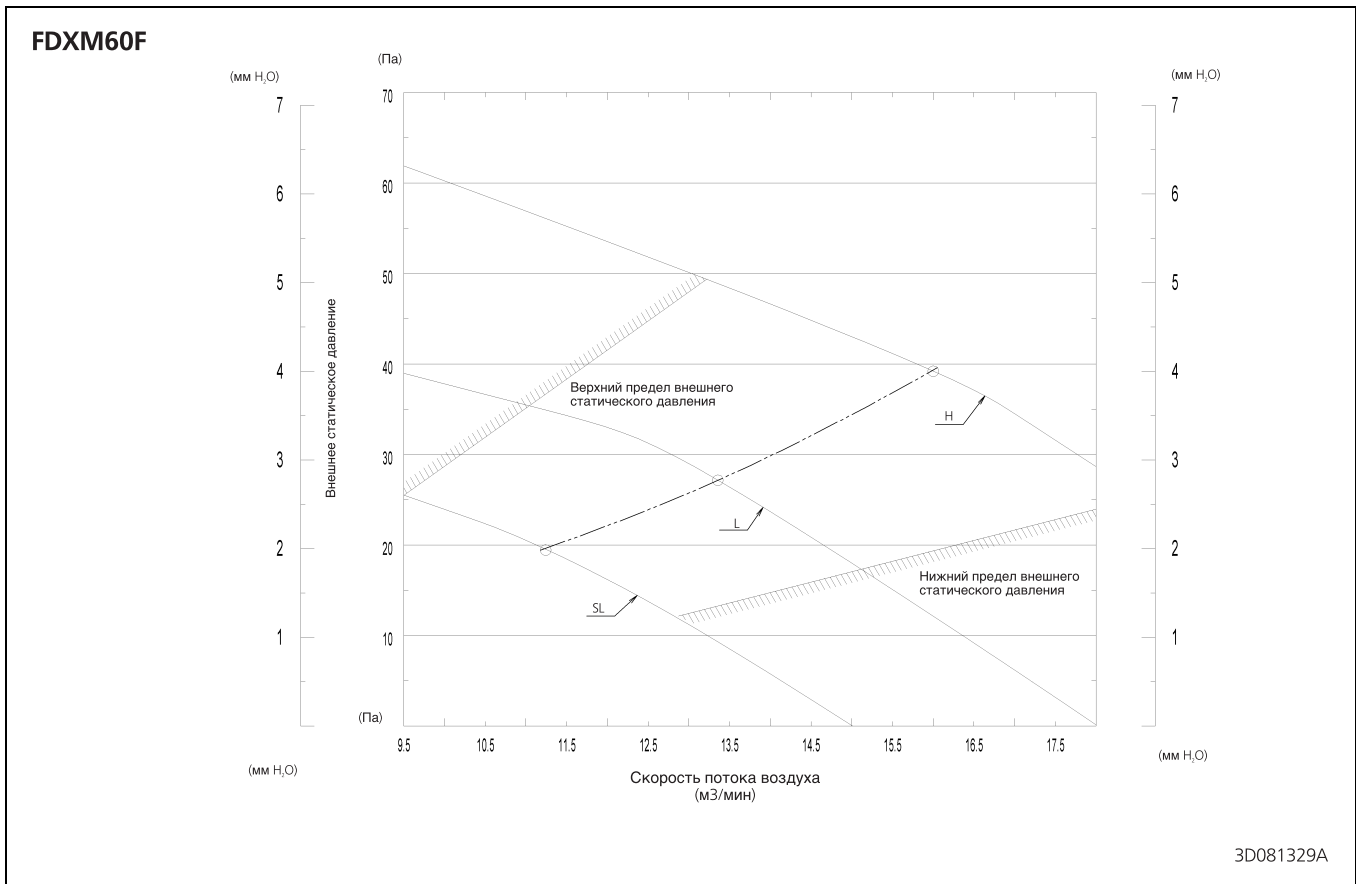

Daikin Europe N.V. Naamloze Vennootschap - Zandvoordestraat 300, B-8400 Oostende - Belgium - www.daikin.eu - BE 0412 120 336 - RPR Oostende

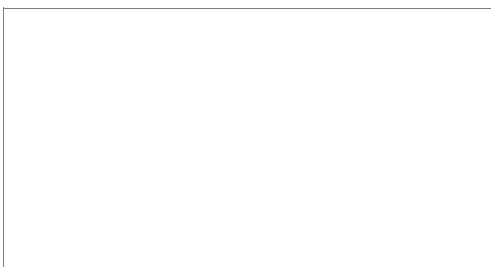

ECDEN XXX-07/15



Daikin Europe N.V. принимает участие в программе сертификации Eurovent для жидкостных холодильных установок (LCP), вентиляционных установок (AHU), фанкойлов (FCU) и систем с переменным потоком хладагента (VRF). Проверьте текущий срок действия сертификата онлайн: www.eurovent-certification.com или перейдите к: www.certiflash.com

Настоящий буклет составлен только для справочных целей и не является предложением, обязательным для выполнения компанией Daikin Europe N.V. Его содержание составлено компанией Daikin Europe N.V. на основании сведений, которыми она располагает. Компания не дает прямую или связанную гарантию относительно полноты, точности, надежности или соответствия конкретной цели ее содержания, а также продуктов и услуг, представленных в нем. Технические характеристики могут быть изменены без предварительного уведомления. Компания Daikin Europe N.V. отказывается от какой-либо ответственности за прямые или косвенные убытки, понимаемые в самом широком смысле, вытекающие из прямого или косвенного использования и/или трактовки данного буклета. На все содержание распространяется авторское право Daikin Europe N.V.

