

DAIKIN



РУКОВОДСТВО ПО МОНТАЖУ

R410A Split Series



Модели

FTXB20C2V1B

FTXB25C2V1B

FTXB35C2V1B

ATXB25C2V1B

ATXB35C2V1B



Меры предосторожности

- Для обеспечения правильности монтажа внимательно изучите данные меры предосторожности.
- В этом руководстве меры предосторожности помечены надписями "ПРЕДУПРЕЖДЕНИЕ" и "ПРЕДОСТЕРЕЖЕНИЕ". Примите все указанные ниже меры предосторожности: все они важны для обеспечения безопасности.

⚠ ПРЕДУПРЕЖДЕНИЕИгнорирование любого ПРЕДУПРЕЖДЕНИЕ может привести к таким тяжким последствиям как смерть или серьезная травма.

⚠ ПРЕДОСТЕРЕЖЕНИЕИгнорирование любого ПРЕДОСТЕРЕЖЕНИЕ может привести к серьезным последствиям.

- В данном руководстве используются следующие предупреждающие знаки:

 Соблюдайте данную инструкцию.	 Проверьте наличие заземления.	 Никогда не пытайтесь.
-----------------------------------------------------------------------------------------------------------------	-----------------------------------------------------------------------------------------------------------------	-----------------------------------------------------------------------------------------------------------

- После завершения монтажа испытайте блок, чтобы проверить на предмет ошибок монтажа. Проинструктируйте пользователя надлежащим образом относительно использования и очистки блока согласно руководству по эксплуатации.
- Оригиналом руководства является текст на английском языке. Текст на других языках является переводом с оригинала.

⚠ ПРЕДУПРЕЖДЕНИЕ	
• Монтаж должен выполнять дилер или другой специалист. Неправильная установка может привести к протеканиям воды, поражению электрическим током или возгоранию.	
• Установите кондиционер согласно инструкциям, содержащимся в этом руководстве. Неправильная установка может привести к протеканиям воды, поражению электрическим током или возгоранию.	
• Используйте входящие в комплект поставки или указанные детали для монтажа. Использование других деталей может привести к падению блока, утечкам воды, поражению электрическим током или пожару.	
• Устанавливайте кондиционер на прочном основании, которое может выдержать вес блока. Не отвечающее требованиям основание или неправильный монтаж могут привести к травмам в случае падения блока с основания.	
• Электротехнические работы должны проводиться в соответствии с руководством по монтажу, а также национальными правилами по электропроводке и практическими рекомендациями. Недостаточная мощность и незавершенные электротехнические работы могут вызвать поражение электрическим током или возгорание.	
• Для питания системы необходима отдельная цепь силового электропитания. Не допускается подключение к электрической цепи, которая уже питает другие потребители.	
• Для проводки необходимо использовать кабель достаточной длины, чтобы охватить все расстояние без соединений. Использование удлинителя не допускается. В цепи электропитания не должно быть других нагрузок. используйте отдельную цепь. (Невыполнение этого требования может привести к чрезмерному нагреву, поражению электрическим током или пожару.)	
• Для электрических соединений между внутренним и наружным агрегатами используйте провода указанных типов. Надежно зажмите соединительные провода, чтобы на их клеммы не воздействовали внешние нагрузки. Если провода ненадежно подсоединены или зажаты, возможен перегрев клемм или пожар.	
• После подключения соединительной и силовой проводки проложите кабели так, чтобы они не создавали чрезмерных нагрузок на крышки и панели электрооборудования. Установите крышки поверх проводов. Неправильная установка крышки может привести к перегреву клемм, поражению электрическим током или возгоранию.	
• Если кабель электропитания поврежден, то во избежание опасных ситуаций его замену должен производить производитель, сотрудник сервисной службы или иной квалифицированный специалист.	
• В случае утечек хладагента во время монтажа, проветрите помещение. (Хладагент образует ядовитый газ при соприкосновении с пламенем.)	
• После завершения монтажа убедитесь в отсутствии утечек хладагента. (Хладагент образует ядовитый газ при соприкосновении с пламенем.)	
• При монтаже или перемещении системы в контур хладагента не должны попадать вещества, отличные от указанного хладагента (R410A), такие как воздух. (Воздух или другие посторонние вещества приводят к ненормальному повышению давления или разрыву, который может стать причиной травмы.)	
• Во время откачки, прежде чем отсоединять трубопровод хладагента, выключите компрессор. Если во время откачки компрессор продолжает работать, а запорный клапан открыт, при отсоединении трубопровода хладагента воздух будет всасываться, что вызовет ненормальное давление в холодильном контуре, которое может привести к поломке и даже травме.	
• При установке, прежде чем запускать компрессор, прочно закрепите трубопровод хладагента. Если во время откачки компрессор не будет закреплен, а запорный клапан открыт, при запуске компрессора хладагента воздух будет всасываться, что вызовет ненормальное давление в холодильном контуре, которое может привести к поломке и даже травме.	
• Проверьте наличие заземления. Не заземляйте блок присоединением к трубе коммунальной службы, к разряднику или к телефонному заземлению. Несоответствующее заземление может привести к поражению электрическим током или пожару. Сильные всплески токов от молнии или от других источников могут вызывать повреждение кондиционера.	
• Проконтролируйте установку выключателя тока утечки заземления. Отсутствие прерывателя утечки на землю может явиться причиной поражения электрическим током или пожара.	









Меры предосторожности

ПРЕДОСТЕРЕЖЕНИЕ

• Не устанавливайте кондиционер в таком месте, в котором существует опасность утечки огнеопасного газа. В случае утечки и скопления газа вокруг блока возможен пожар.	
• Установите дренажный трубопровод согласно инструкциям, содержащимся в этом руководстве. Не отвечающий требованиям трубопровод может привести к разливу воды.	
• Затяните накидную гайку надлежащим образом, например динамометрическим ключом. Если накидная гайка затянута слишком сильно, через некоторое время она может треснуть, что приведет к утечке хладагента.	
• Данное устройство может использоваться специалистами или обученными пользователями в магазинах, на предприятиях легкой промышленности, на фермах, либо неспециалистами для коммерческих и бытовых нужд.	
• Уровень звукового давления: менее 70 дБ(А).	
• Перед тем, как открыть доступ к электрическим контактам, обесточьте линию.	

Принадлежности

Внутренний агрегат –,

 Монтажная плата	1	 Держатель пульта ДУ	1	 Инструкция по эксплуатации	1
 Апатитно-титановый фильтр для устранения запахов	2	 Сухие батареи ААА	2	 Руководство по монтажу	1
 Беспроводной пульт ДУ	1	 Крепежные винты внутреннего агрегата (M4 × 12L)	2		

Выбор места монтажа

- Перед выбором места монтажа получите одобрение пользователя.

1. Внутренний агрегат.

- Место установки внутреннего агрегата должно соответствовать следующим требованиям.
 - 1) Соответствие ограничениям на монтаж, указанным на монтажных чертежах внутреннего агрегата.
 - 2) На впуске и выпуске воздуха отсутствуют препятствия.
 - 3) Агрегат не подвергается воздействию прямых солнечных лучей.
 - 4) Агрегат расположен на расстоянии от источника тепла или пара.
 - 5) Отсутствует источник паров машинного масла (это может привести к сокращению срока службы внутреннего агрегата).
 - 6) Холодный (теплый) воздух циркулирует в помещении.
 - 7) Блок расположен на расстоянии от люминесцентных ламп с электронным зажиганием (инверторные или с быстрым запуском), поскольку они могут диапазон дистанционного управления.
 - 8) Блок расположен на расстоянии не менее 1 м от телевизоров и радиоприемников (агрегат может создавать помехи для изображения или звука).
 - 9) Чтобы исключить возможность касания блока, его рекомендуется устанавливать на высоте более 2,5 м.

2. Беспроводный пульт ДУ.

- 1) Выключите все люминесцентные лампы в помещении и определите место, с которого сигналы дистанционного управления должным образом принимаются внутренним агрегатом (в пределах 7 м).

Рекомендации по монтажу

1. Снятие и установка передней панели.

• Способ снятия

- 1) Поместите пальцы в углубления на основном блоке (по одному на левой и правой сторонах) и откройте панель до упора.
- 2) Сдвиньте панель вправо и потяните на себя, чтобы освободить ось с левой стороны. Чтобы освободить ось с правой стороны, сдвиньте панель влево и потяните на себя.

• Способ установки

Выровняйте выступы передней панели относительно канавок и вставьте панель до упора. Затем медленно закройте. Нажмите в центре нижней поверхности панели и плотно прижмите ее, чтобы выступы вошли в зацепление.

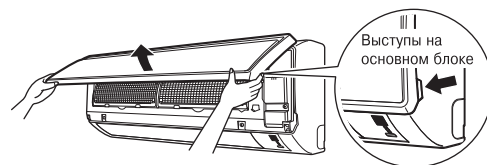

2. Снятие и установка передней решетки.

• Способ снятия

- 1) Удалите переднюю панель, чтобы снять воздушный фильтр.
- 2) Отвинтите 2 винта на передней решетке.
- 3) Перед отметкой ○○○ на передней решетке расположены 3 верхних крюка.

Одной рукой слегка потяните переднюю решетку к себе и нажмите на крюки пальцами другой руки.

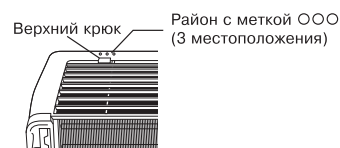

Когда отсутствует рабочее пространство, поскольку агрегат расположен близко к потолку

⚠ ПРЕДОСТЕРЕЖЕНИЕ

Наденьте защитные перчатки.

Поместите обе руки под центральной частью передней решетки и, толкая вверх, потяните ее на себя.

• Способ установки

- 1) Установите переднюю решетку и обеспечьте надежное зацепление верхних крюков (3 шт.).
- 2) Установите 2 винта на передней решетке.
- 3) Установите воздушный фильтр и переднюю панель.

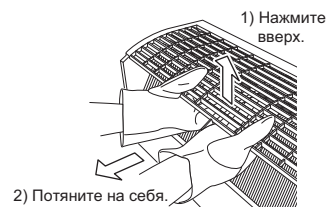

3. Настройка других адресов.

Если в одном помещении устанавливается два внутренних агрегата, два беспроводных пульта ДУ можно настроить на разные адреса.

- 1) При подключении системы HA снимите металлическую пластину крышки электропроводки.
- 2) Разъедините перемычку адреса (JA) на печатной плате.
- 3) Разъедините перемычку адреса (J4) в пульте ДУ.

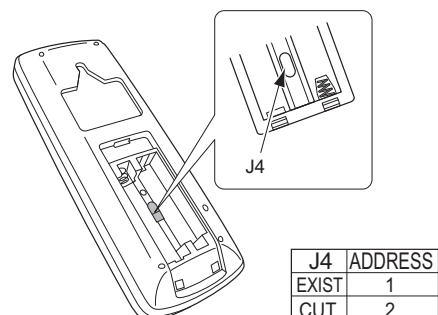
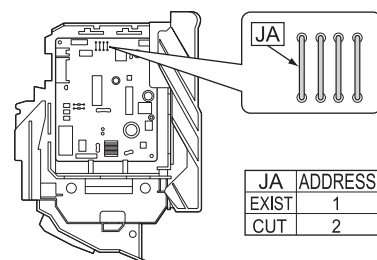

Монтажные чертежи внутреннего агрегата

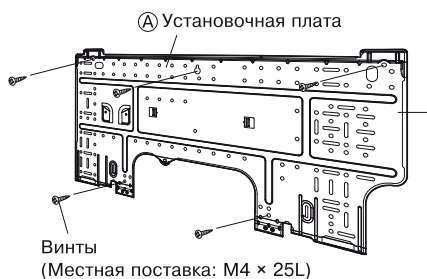

Установочную плату следует монтировать на стене, способной выдержать вес комнатного блока.

■ Правила установки комнатного блока.

Прицепите кулачковые захваты нижней рамы к установочной плате. Если при прицеплении кулачков возникают затруднения, снимите лицевую панель.

■ Правила снятия комнатного блока.

Надавите на маркировочную метку (в нижней части лицевой панели) для расщепления кулачков. Если расщепление затруднено, снимите лицевую панель.

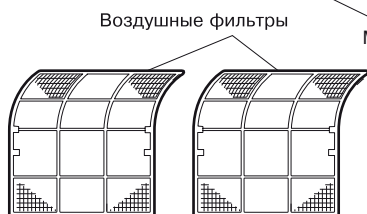
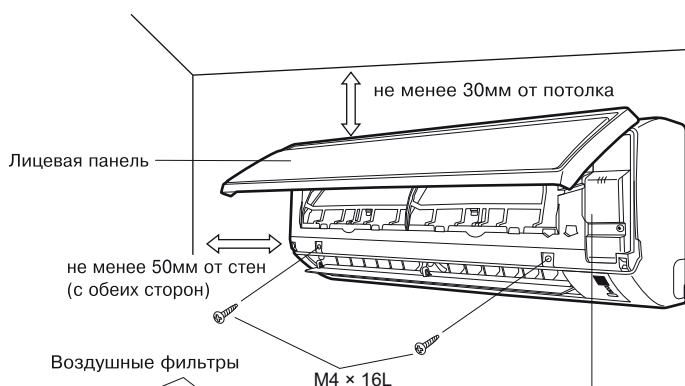
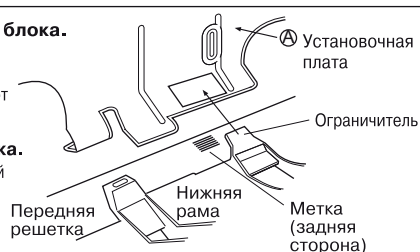

Воздушные фильтры

Апатитно-титановый фильтр для устранения запахов (2)

Апатитно-титановый фильтр для устранения запахов

Воздушный фильтр

Каркас фильтра

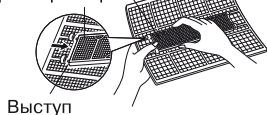

Выступ

Сервисная крышка

■ Открытие сервисной крышки

Сервисная крышка является крышкой типа открытия/закрытия.

■ Метод открытия

- 1) Открутите винты сервисной крышки.
- 2) Вытяните сервисную крышку вниз по диагонали в направлении стрелки.
- 3) Потяните вниз.

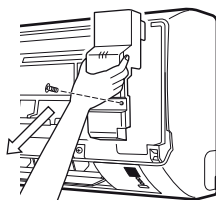

Заделайте зазор в месте отверстия для трубы шпатлевкой.

Обрежьте трубу тепловой изоляции до требуемой длины и обмотайте ее лентой, следя за отсутствием зазоров по линии среза трубы. Обмотайте изоляционную трубу лентой наружного покрытия снизу доверху.

Обмотайте изоляционную трубу лентой наружного покрытия снизу доверху.

Перед привинчиванием держателя блока ДУ к стене убедитесь в нормальном приеме сигналов управления комнатным блоком.

Д) Беспроводный блок дистанционного управления

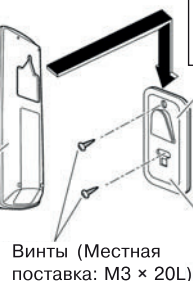

Е) Держатель блока ДУ

Винты (Местная поставка: M3 x 20L)

Монтаж внутреннего агрегата

1. Установка монтажной пластины.

- Монтажную пластину следует установить на стену, которая способна выдержать вес внутреннего агрегата.
 - 1) Временно закрепите монтажную пластину на стене. Убедитесь в том, что панель расположена горизонтально и отметьте точки для сверления отверстий на стене.
 - 2) Закрепите монтажную пластину на стене винтами.

Рекомендуемые точки крепления монтажной пластины и размеры

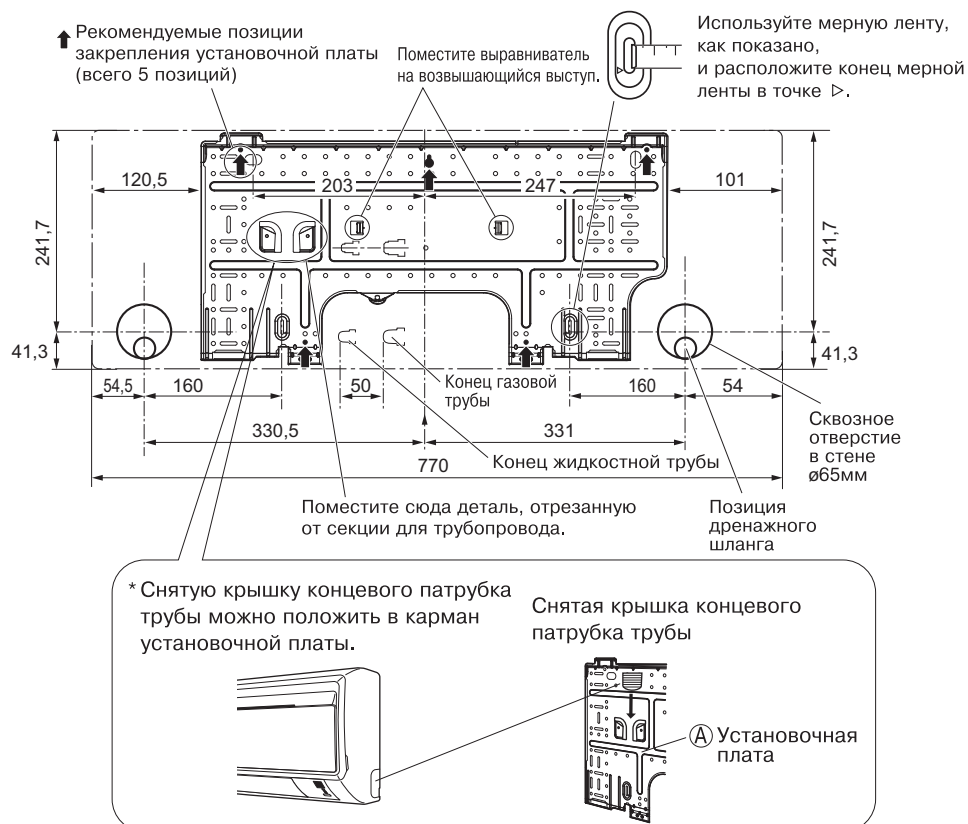

Монтаж внутреннего агрегата

2. Сверление отверстия в стене и монтаж заделываемой в стену трубы.

- Если стена содержит металлическую раму или металлическую пластину, используйте в сквозном отверстии заделываемую в стену трубу и настенную крышку, чтобы предотвратить возможный нагрев, поражение электрическим током или пожар.
- Загерметизируйте зазоры вокруг трубопроводов уплотняющим материалом, чтобы предотвратить протечку воды.

- 1) Просверлите сквозное отверстие диаметром 65 мм с уклоном в сторону наружной поверхности.
- 2) Вставьте заделываемую в стену трубу в отверстие.
- 3) Вставьте настенную крышку в трубу.
- 4) После завершения монтажа трубопровода хладагента, проводки и дренажного трубопровода заполните зазор замазкой.

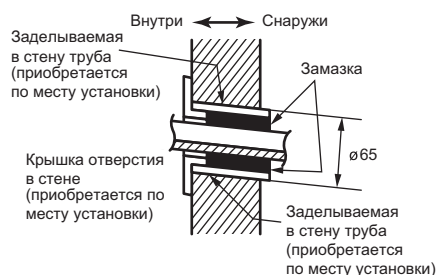

3. Установка внутреннего агрегата.

- В случае перегиба или деформации трубопроводов хладагента примите следующие меры предосторожности. Если работы не выполнены должным образом, возможно возникновение ненормального звука.
- 1) Сильно не прижимайте трубопроводы хладагента к нижней раме.
 - 2) Сильно не прижимайте трубопроводы хладагента к передней решетке.

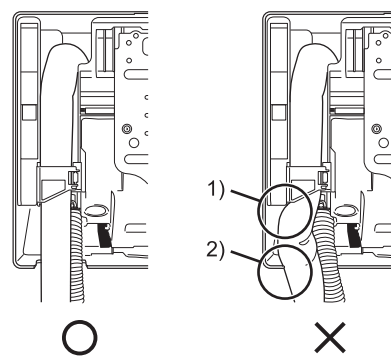

3-1. Расположенный справа трубопровод, отходящий в сторону, назад или вниз.

- 1) Прикрепите дренажный шланг к нижней стороне трубопроводов хладагента с помощью липкой виниловой ленты.
- 2) Оберните трубопроводы хладагента и дренажный шланг изоляционной лентой.
- 3) Проложите трубопроводы хладагента и дренажный шланг через отверстие в стене. Затем установите внутренний агрегат на крюки монтажной пластины, ориентируясь по обозначениям Δ на верхней поверхности агрегата.

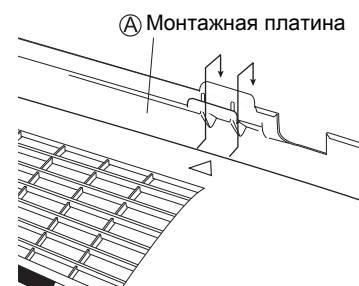

- 4) Откройте переднюю панель и сервисную крышку. (См. рекомендации по монтажу)
- 5) Проложите соединительные провода от наружного агрегата через сквозное отверстие в стене и через заднюю панель внутреннего агрегата. Вытяните ее с передней стороны. Предварительно загните концы вязальной проволоки вверх, чтобы упростить работу. (Если концы соединительных проводов предварительно зачищены скрепите их липкой лентой.)
- 6) Нажмите на нижнюю раму внутреннего агрегата обеими руками, чтобы установить его на крюки монтажной пластины. Убедитесь в том, что провода не зажаты кромкой внутреннего агрегата.



Монтаж внутреннего агрегата

3-2. Расположенный слева трубопровод, отходящий в сторону, назад или вниз.

Замена сливной пробки и дренажного шланга.

• Замена на левой стороне

- 1) Вывинтите винты крепления изоляции на правой стороне и снимите дренажный шланг.
- 2) Установите на место винт крепления изоляции на правой стороне.
* (Если не затянуть винт, возможна утечка воды.)
- 3) Снимите сливную пробку на левой стороне и установите ее на правой стороне.
- 4) Вставьте дренажный шланг и закрепите входящим в комплект поставки винтом крепления внутреннего агрегата.

Место крепления дренажного шланга

* Дренажный шланг расположен на задней панели агрегата.



- 1) Прикрепите дренажный шланг к нижней стороне трубопроводов хладагента с помощью липкой виниловой ленты.

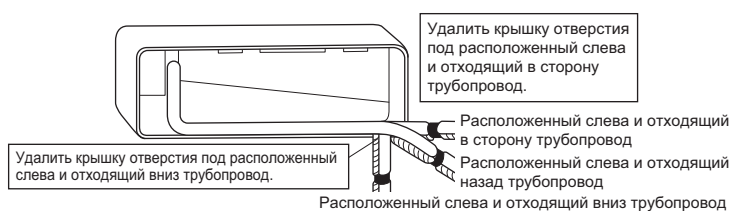

- 2) Подсоедините дренажный шланг к дренажному отверстию вместо сливной пробки.

Установка сливной пробки.



- 3) Проложите трубопроводы хладагента согласно отметкам на монтажной пластине.
- 4) Проложите трубопроводы хладагента и дренажный шланг через отверстие в стене. Затем установите внутренний агрегат на крюки монтажной пластины, ориентируясь по обозначениям Δ на верхней поверхности агрегата.
- 5) Вытяните соединительные провода.
- 6) Подсоедините трубопроводы от внешнего агрегата.
- 7) Оберните совместно трубопроводы хладагента и дренажный шланг изоляционной лентой, как показано на рисунке справа (если дренажный шланг прокладывается через заднюю панель внутреннего агрегата).
- 8) Приняв меры предосторожности, чтобы не зажать внутренним агрегатом соединительные провода, нажмите обеими руками на нижний край внутреннего агрегата, чтобы надежно закрепить его на крюках монтажной пластины. Прикрепите внутренний агрегат к монтажной пластине винтами (M4 × 12).

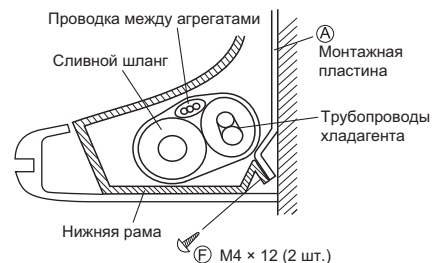
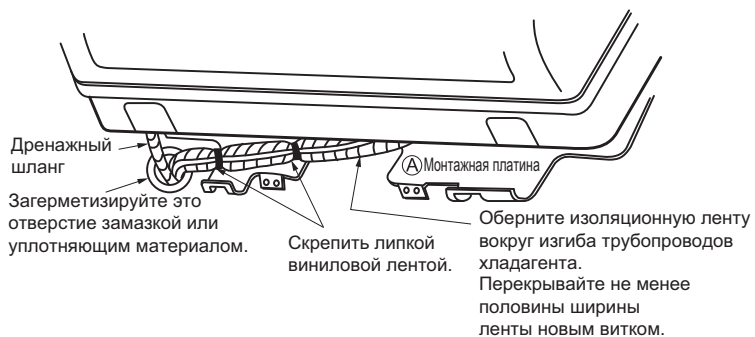

3-3. Заделываемая в стену труба.

Руководствуйтесь инструкциями из раздела

Расположенный слева трубопровод, отходящий в сторону, назад или вниз

- 1) Вставьте дренажный шланг на эту глубину, чтобы его невозможно было вытянуть из дренажной трубы.

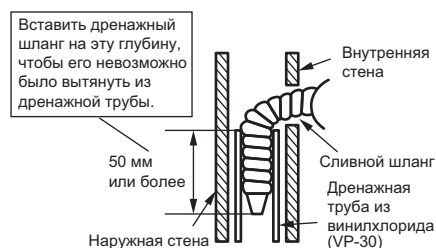

Монтаж внутреннего агрегата

4. Проводка.

- 1) Удалите изоляцию с концов проводов (15 мм).
- 2) Цвета проводов должны соответствовать номерам клемм на клеммных колодках внутреннего и наружного агрегатов. Надежно закрепите провода винтами на соответствующих клеммах.
- 3) Подсоедините провода заземления к соответствующим клеммам.
- 4) Потяните провода, чтобы убедиться в том, что они надежно подсоединены. Затем закрепите их с помощью фиксатора.
- 5) В случае подключения к системе адаптера. Проложите кабель дистанционного управления и подсоедините к разъему S21. (См. раздел 5. Подключение проводного пульта ДУ.)
- 6) Расположите провода так, чтобы сервисная крышка надежно крепилась. Закройте сервисную крышку.

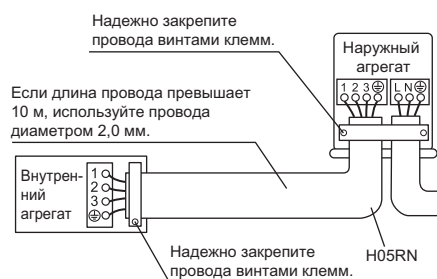
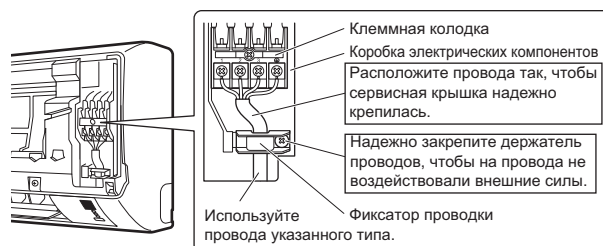

ПРЕДУПРЕЖДЕНИЕ

- 1) Не используйте проводку с отводами, скрученные провода, удлинительные провода или соединения нескольких проводов в одной точке, поскольку это может привести к перегреву, поражению электрическим током или пожару.
- 2) Не используйте приобретаемые на месте электрические детали внутри изделия. (Не используйте клеммную колодку для питания дренажного насоса и т. п.) Это может привести к поражению электрическим током или возгоранию.
- 3) Не подсоединяйте провод питания к внутреннему агрегату. Это может привести к поражению электрическим током или возгоранию.

Монтаж внутреннего агрегата

Электрическая схема

Унифицированные условные обозначения на электрической схеме			
Применяемые детали и нумерация приведены на наклейке с электрической схемой, которая находится на блоке. Нумерация посредством упорядоченных по возрастанию арабских цифр применяется для каждой детали. Вместо цифр в представленных ниже кодах деталей используются символы "****".			
	: АВТОМАТИЧЕСКИЙ ВЫКЛЮЧАТЕЛЬ		: ЗАЩИТНОЕ ЗАЗЕМЛЕНИЕ
	: СОЕДИНЕНИЕ		: ЗАЩИТНОЕ ЗАЗЕМЛЕНИЕ (ВИНТ)
	: РАЗЪЕМ		: ВЫПРЯМИТЕЛЬ
	: ЗАЗЕМЛЕНИЕ		: РАЗЪЕМ РЕЛЕ
	: МЕСТНАЯ ПРОВОДКА		: КОРотКОЗАМКНУТЫЙ РАЗЪЕМ
	: ПРЕДОХРАНИТЕЛЬ		: КЛЕММА
	: КОМНАТНЫЙ БЛОК		: КЛЕММНАЯ КОЛОДКА
	: НАРУЖНЫЙ БЛОК		: ЗАЖИМ ПРОВОДОВ
BLK : ЧЕРНЫЙ	GRN : ЗЕЛЕНЬКИЙ	PNK : РОЗОВЫЙ	WHT : БЕЛЫЙ
BLU : СИНИЙ	GRY : СЕРЫЙ	PRP, PPL : ФИОЛЕТОВЫЙ	YLW : ЖЕЛТЫЙ
BRN : КОРИЧНЕВЫЙ	ORG : ОРАНЖЕВЫЙ	RED : КРАСНЫЙ	
A*P : ПЕЧАТНАЯ ПЛАТА	PS : ИМПУЛЬСНЫЙ ИСТОЧНИК ПИТАНИЯ		
BS* : КНОПКА ВКЛЮЧЕНИЯ/ВЫКЛЮЧЕНИЯ, ПЕРЕКЛЮЧАТЕЛЬ УПРАВЛЕНИЯ	PTC* : ТЕРМИСТОР PTC		
BZ, H*O : ЗУММЕР	Q* : БИПОЛЯРНЫЙ ТРАНЗИСТОР С ИЗОЛИРОВАННЫМ ЗАТВОРОМ (IGBT)		
C* : КОНДЕНСАТОР	Q*DI : УСТРОЙСТВО ЗАЩИТНОГО ОТКЛЮЧЕНИЯ		
AC*, CN*, E*, HA*, HE, HL*, HN*, HR*, MR*_A, MR*_B, S*, U, V, W, X*A : СОЕДИНЕНИЕ, РАЗЪЕМ	Q*L : УСТРОЙСТВО ЗАЩИТЫ ОТ ПЕРЕГРУЗКИ		
D*, V*D : ДИОД	Q*M : ТЕРМОВЫКЛЮЧАТЕЛЬ		
DB* : ДИОДНЫЙ МОСТ	R* : РЕЗИСТОР		
DS* : DIP-ПЕРЕКЛЮЧАТЕЛЬ	R*T : ТЕРМИСТОР		
E*H : НАГРЕВАТЕЛЬ	RC : ПРИЕМНИК		
F*U, FU* (ХАРАКТЕРИСТИКИ ПРИВЕДЕНЫ НА ПЕЧАТНОЙ ПЛАТЕ ВНУТРИ КОНКРЕТНОГО БЛОКА) : ПРЕДОХРАНИТЕЛЬ	S*C : КОНЦЕВОЙ ВЫКЛЮЧАТЕЛЬ		
FC* : РАЗЪЕМ (ЗАЗЕМЛЕНИЕ РАМЫ)	S*L : ПОПЛАВКОВОЕ РЕЛЕ УРОВНЯ		
H* : ЖГУТ ЭЛЕКТРОПРОВОДКИ	S*NPH : ДАТЧИК ДАВЛЕНИЯ (ВЫСОКОГО)		
H*P, LED*, V*L : КОНТРОЛЬНАЯ ЛАМПА, СВЕТОДИОД	S*NPL : ДАТЧИК ДАВЛЕНИЯ (НИЗКОГО)		
H*P : СВЕТОДИОД (ЗЕЛЕНЬКИЙ ИНДИКАТОР ДИАГНОСТИКИ)	S*PH, HPS* : РЕЛЕ ДАВЛЕНИЯ (ВЫСОКОГО)		
HIGH VOLTAGE : ВЫСОКОЕ НАПРЯЖЕНИЕ	S*PL : РЕЛЕ ДАВЛЕНИЯ (НИЗКОГО)		
IES : ДАТЧИК УМНЫЙ ГЛАЗ	S*T : ТЕРМОСТАТ		
IPM* : ИНТЕЛЛЕКТУАЛЬНЫЙ МОДУЛЬ ПИТАНИЯ	S*W, SW* : ПЕРЕКЛЮЧАТЕЛЬ УПРАВЛЕНИЯ		
K*R, KCR, KFR, KHyR : ЭЛЕКТРОМАГНИТНОЕ РЕЛЕ	SA* : ИМПУЛЬСНЫЙ РАЗРЯДНИК		
L : ПОД НАПРЯЖЕНИЕМ	SR*, WLU : ПРИЕМНИК СИГНАЛА		
L* : ОБМОТКА	SS* : СЕЛЕКТОРНЫЙ ПЕРЕКЛЮЧАТЕЛЬ		
L*R : РЕАКТОР	SHEET METAL : КРЕПЕЖНАЯ ПЛАСТИНА КЛЕММНОЙ КОЛОДКИ		
M* : ШАГОВЫЙ ДВИГАТЕЛЬ	T*R : ТРАНСФОРМАТОР		
M*C : ЭЛЕКТРОДВИГАТЕЛЬ КОМПРЕССОРА	TC, TRC : ПЕРЕДАТЧИК		
M*F : ДВИГАТЕЛЬ ВЕНТИЛЯТОРА	V*, R*V : ВАРИСТОР		
M*P : ДВИГАТЕЛЬ ДРЕНАЖНОГО НАСОСА	V*R : ДИОДНЫЙ МОСТ		
M*S : ДВИГАТЕЛЬ КАЧАЮЩЕЙСЯ ЗАСЛОНКИ	WRC : БЕСПРОВОДНЫЙ ПУЛЬТ ДУ		
MR*, MRCW*, MRM*, MRN* : ЭЛЕКТРОМАГНИТНОЕ РЕЛЕ	X* : КЛЕММА		
N : НЕЙТРАЛЬ	X*M : КЛЕММНАЯ КОЛОДКА		
n=* : КОЛИЧЕСТВО ВИТКОВ НА ФЕРРИТОВОМ СЕРДЕЧНИКЕ	Y*E : ЗМЕЕВИК ЭЛЕКТРОННОГО ТЕРМОРЕГУЛИРУЮЩЕГО ВЕНТИЛЯ		
RAM : АМПЛИТУДНО-ИМПУЛЬСНАЯ МОДУЛЯЦИЯ	Y*R, Y*S : ЗМЕЕВИК ОБРАТНОГО ЭЛЕКТРОМАГНИТНОГО КЛАПАНА		
PCB* : ПЕЧАТНАЯ ПЛАТА	Z*C : ФЕРРИТОВЫЙ СЕРДЕЧНИК		
PM* : БЛОК ПИТАНИЯ	ZF, ZF : ФИЛЬТР ДЛЯ ПОДАВЛЕНИЯ ПОМЕХ		

ПРЕДОСТЕРЕЖЕНИЕ

Обратите внимание, что эта операция приводит к автоматическому перезапуску при отключении и повторном включении основного источника питания.

ВЫСОКОЕ НАПРЯЖЕНИЕ – полностью разрядите конденсатор перед проведением ремонтных работ.

Возможна неисправность или утечка воды!

Не мойте внутреннюю сторону кондиционера самостоятельно.

Монтаж внутреннего агрегата

5. Дренажный трубопровод.

1) Подсоедините дренажный шланг, как показано справа.

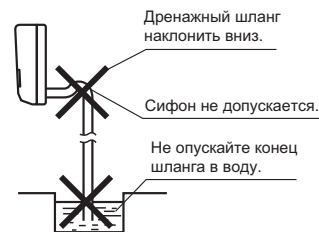

2) Снимите воздушные фильтры и налейте немного воды в дренажный поддон, чтобы убедиться в том, что вода свободно стекает.

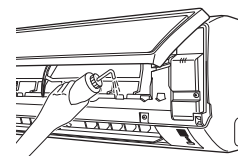

3) Если требуется удлинительный шланг или встроенный дренажный трубопровод, используйте соответствующие свободному концу дренажного шланга детали.

[Изображение свободного конца дренажного шланга]



4) Для удлинения дренажного шланга используйте имеющийся в продаже удлинительный шланг с внутренним диаметром 16 мм. Теплоизолируйте расположенный в помещении участок удлинительного шланга.

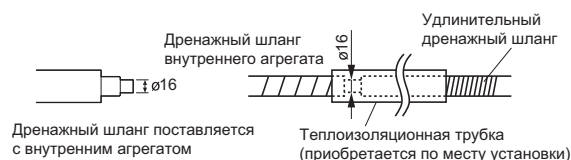

5) Если труба встроенного трубопровода из жесткого поливинилхлорида (номинальный диаметр 13 мм) подсоединяется непосредственно к дренажному шлангу внутреннего агрегата, используйте имеющийся в продаже дренажный разъем (номинальный диаметр 13 мм).

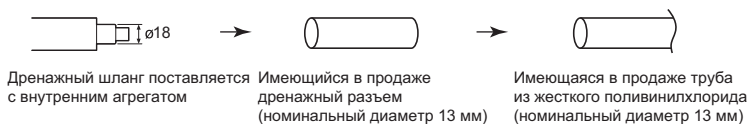

Монтаж трубопровода хладагента

1. Развальцовка конца трубы.

- 1) Труборезом отрежьте конец трубы.
- 2) Удалите заусенцы ножом, обращенным вниз, так чтобы стружка не попала в трубу.
- 3) Оденьте на трубу накидную гайку.
- 4) Развальцуйте трубу.
- 5) Проверьте правильность развальцовки.



Развальцовка

Установите точно в положение, показанное ниже.

Инструмент	Вальцовочный инструмент для R410A		Обычный вальцовочный инструмент
	Зажимного типа	(Ridgid типа)	
A	0–0,5 мм	1,0–1,5 мм	(Imperial типа) 1,5–2,0 мм

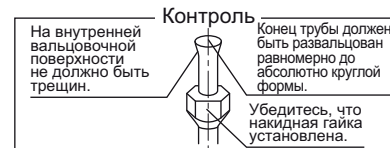

⚠ ПРЕДУПРЕЖДЕНИЕ

- 1) Не применяйте на развальцованной детали минеральное масло.
- 2) Не допускайте попадания минерального масла в систему, поскольку это приведет к уменьшению срока службы агрегатов.
- 3) Не допускается установка труб, использовавшихся ранее. Используйте только детали, поставляемые вместе с агрегатом.
- 4) Для обеспечения гарантии срока службы данного агрегата R410A на него не допускается установка осушителя.
- 5) Осушающий материал может расплавить и повредить систему.
- 6) Неполная развальцовка может привести к утечке газообразного хладагента.

Монтаж трубопровода хладагента

2. Трубопроводы хладагента.

⚠ ПРЕДОСТЕРЕЖЕНИЕ

- 1) Используйте закрепленную на главном блоке накидную гайку. (Чтобы предотвратить растрескивание из-за ухудшения свойств при старении.)
- 2) Чтобы предотвратить утечку газа, нанесите фреоновое масло только на внутреннюю поверхность раструба. (Используйте фреоновое масло для R410A.)
- 3) При затяжке накидных гаек используйте динамометрические ключи, чтобы предотвратить повреждение накидных гаек и утечку газа.

Выровняйте центры обоих раструбов и затяните накидные гайки на 3–4 оборота от руки. Затем полностью затяните их с помощью динамометрических ключей.

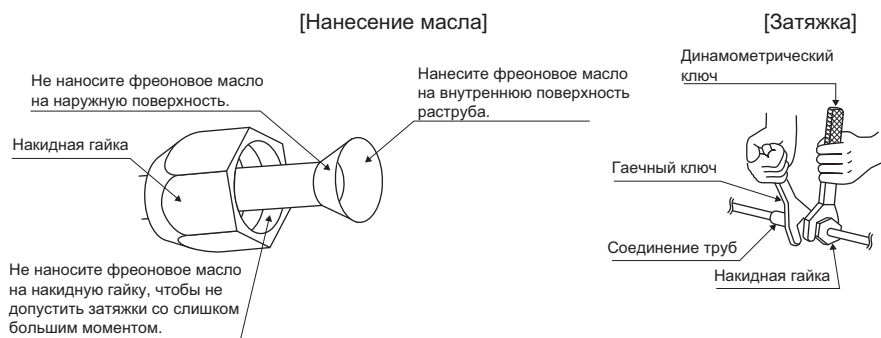

Момент затяжки накидной гайки	
Газовая сторона	Жидкостная сторона
3/8 дюйма	1/4 дюйма
32,7-39,9 Н•м (330-407 кг-сила•см)	14,2-17,2 Н•м (144-175 кг-сила•см)

2-1. Предостережения относительно обращения с трубами.

- 1) Обеспечьте защиту открытого конца трубы от пыли и влаги.
- 2) Все изгибы труб должны быть как можно более плавными. Для изгибания пользуйтесь трубогибной машиной.

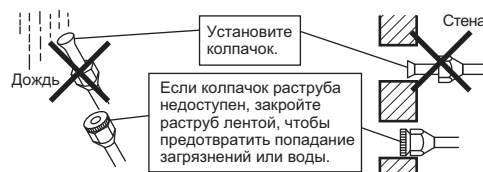

2-2. Выбор медных и теплоизоляционных материалов.

- При использовании технических медных труб и фитингов помните о следующем:

- 1) Изоляционный материал: пенополиэтилен
Коэффициент теплопередачи: 0,041–0,052 Вт/мК (0,035–0,045 ккал/(мч•°С))
Температура трубы газообразного хладагента может достигать 110°С.
Выберите теплоизоляционный материал, который выдерживает эту температуру.
- 2) Обязательно изолируйте и газовые, и жидкостные линии. Размеры изоляции должны быть такими, как указано ниже.

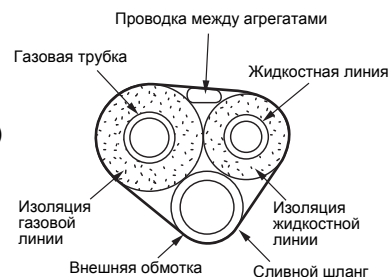

Газовая сторона	Жидкостная сторона	Теплоизоляция газовой линии	Теплоизоляция жидкостной линии
Наружный диаметр 9,5 мм	Наружный диаметр 6,4 мм	Внутренний диаметр 12-15 мм	Внутренний диаметр 8-10 мм
Минимальный радиус изгиба		Толщина 10 мм мин.	
30 мм или более			
Толщина 0,8 мм (C1220T-O)			

- 3) Для линий газообразного и жидкого хладагента должны использоваться отдельные трубы теплоизоляции.

Опытная эксплуатация и испытания

1. Опытная эксплуатация и испытания.

1-1 Измерьте напряжение питания и убедитесь в том, что оно соответствует указанному диапазону.

1-2 Опытная эксплуатация должна проводиться либо в режиме охлаждения, либо в режиме нагрева.

• В режиме охлаждения выберите наименьшую программируемую температуру, в режиме нагрева — наибольшую.

1) Опытная эксплуатация может прекращаться в любом режиме в зависимости от температуры в помещении.

Используйте пульт ДУ для опытной эксплуатации, как описано ниже.

2) После завершения опытной эксплуатации задайте нормальный уровень температуры (от 26°C до 28°C в режиме охлаждения, от 20°C до 24°C в режиме нагрева).

3) С целью защиты система запрещает перезапуск операции в течение 3 минут после ее выключения.

1-3 Выполните пробный запуск согласно руководству по эксплуатации, чтобы убедиться в правильности работы всех функций и частей, таких как перемещение жалюзи.

• В ждущем режиме кондиционер потребляет незначительную мощность. Если система некоторое время после монтажа не должна использоваться, выключите автоматический выключатель, чтобы предотвратить ненужное энергопотребление.

• При срабатывании автоматического выключателя на отключение питания кондиционера система восстанавливает первоначальный режим работы при замыкании автоматического выключателя.

Опытная эксплуатация с помощью пульта ДУ

1) Нажмите кнопку ВКЛЮЧЕНИЯ/ВЫКЛЮЧЕНИЯ на системе.

2) Одновременно нажмите на центр кнопки TEMP и кнопку MODE.

3) Нажмите два раза кнопку MODE.

(На дисплее отображается символ "7", указывающий, что выбран режим опытной эксплуатации.)

4) Опытная эксплуатация завершается приблизительно через 30 минут. Затем происходит переключение в нормальный режим. Чтобы завершить опытную эксплуатацию, нажмите кнопку ВКЛЮЧЕНИЯ/ВЫКЛЮЧЕНИЯ.

2. Позии проверки.

Позиции проверки	Признак (диагностический дисплей на пульте ДУ)	Контроль
Внутренний и наружный агрегаты должным образом установлены на прочных основаниях.	Падение, вибрация, шум	
Нет утечек газообразного хладагента.	Неполная функция охлаждения/нагрева	
Газовые и жидкостные трубопроводы хладагента, а также удлинение внутреннего сливного шланга теплоизолированы.	Утечка воды	
Дренажная линия установлена должным образом.	Утечка воды	
Система заземлена правильно.	Утечка тока	
Указанные провода используются для межсоединений.	Неисправность или повреждение вследствие возгорания	
На впуске и выпуске воздуха внутреннего и наружного агрегатов отсутствуют препятствия. Запорные вентили открыты.	Неполная функция охлаждения/нагрева	
Внутренний агрегат должным образом принимает команды пульта дистанционного управления.	Не функционирует	

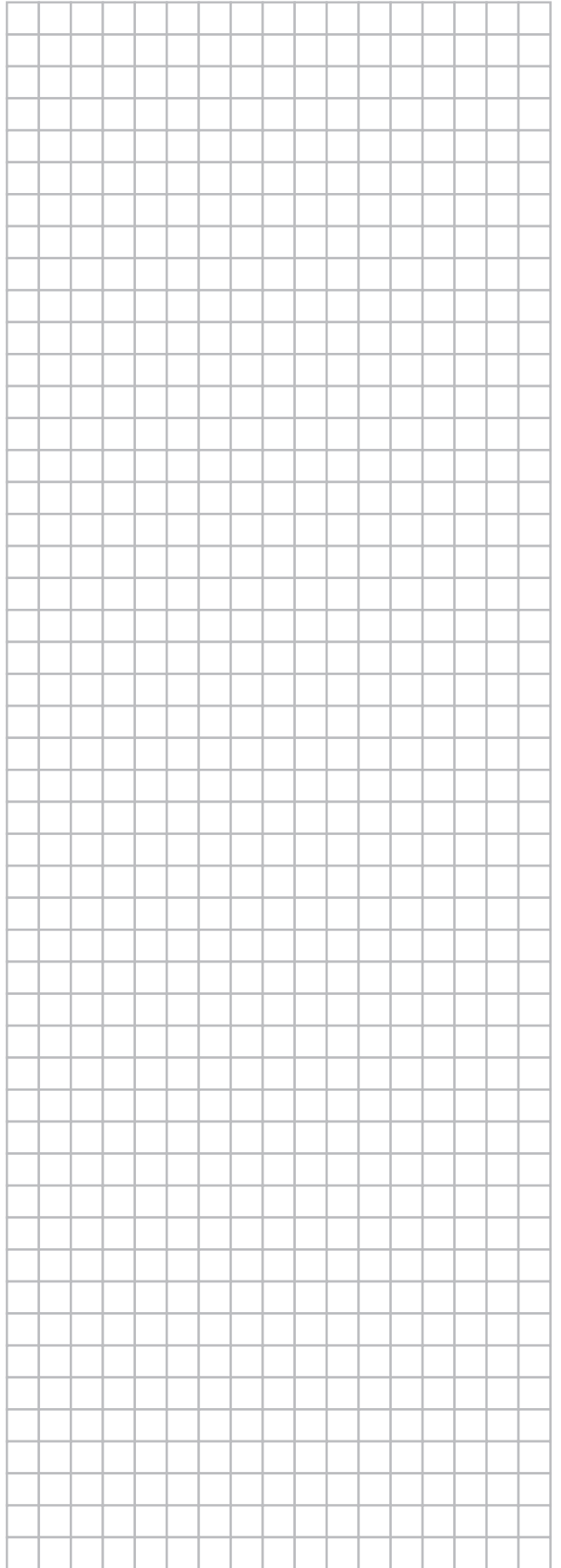
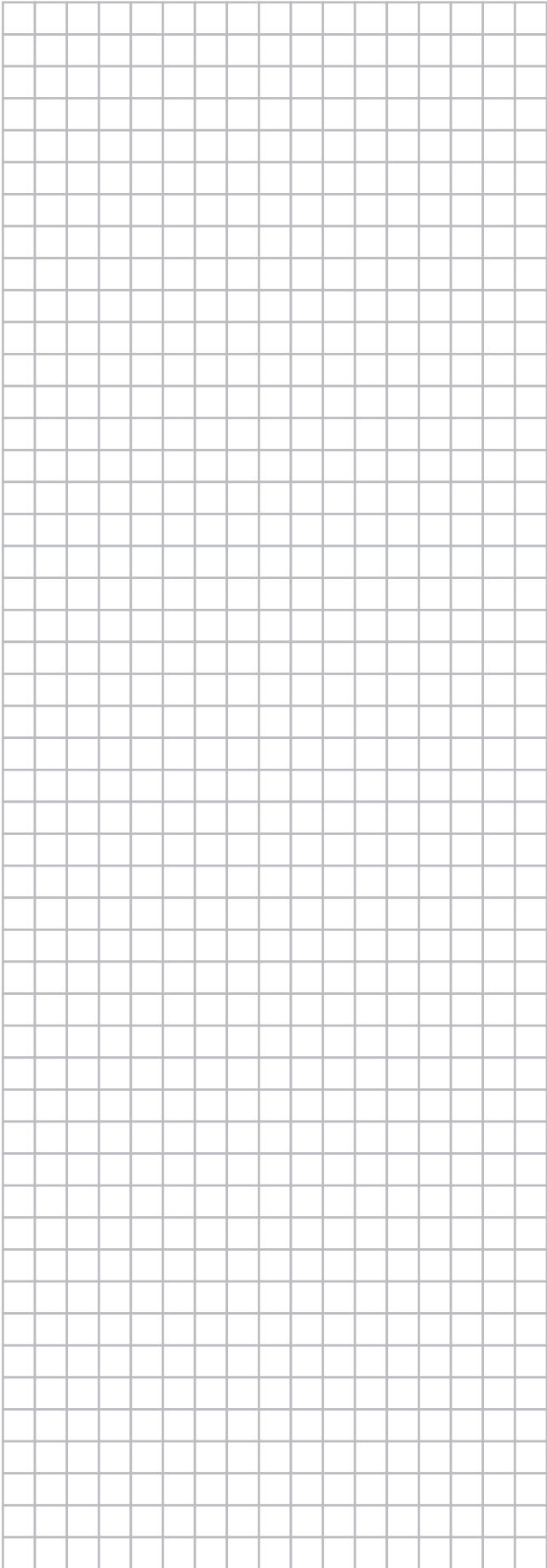

DAIKIN INDUSTRIES CZECH REPUBLIC s.r.o.

U Nové Hospody 1/1155, 301 00 Plzeň Skvrňany, Czech Republic

DAIKIN EUROPE N.V.

Zandvoordestraat 300, B-8400 Oostende, Belgium

Copyright 2014 Daikin

