



DAIKIN ROOM AIR CONDITIONER

РУКОВОДСТВО ПО ЭКСПЛУАТАЦИИ

INVERTER

МОДЕЛИ

- FTXG20LV1BW
- FTXG25LV1BW
- FTXG35LV1BW
- FTXG50LV1BW

- FTXG20LV1BS
- FTXG25LV1BS
- FTXG35LV1BS
- FTXG50LV1BS



Особенности

Комфорт и энергосбережение



УМНЫЙ ГЛАЗ

Датчик УМНЫЙ ГЛАЗ обнаруживает перемещение человека в помещении. Если люди отсутствуют в помещении более 20 минут, происходит автоматическое переключение в энергосберегающий режим.

▶ Стр. 15



НЕДЕЛЬНЫЙ ТАЙМЕР

До 4 установок таймера можно сохранить на каждый день недели в соответствии с образом жизни семьи. С помощью НЕДЕЛЬНОГО ТАЙМЕРА можно настроить время включения/выключения и нужную температуру.

▶ Стр. 23

Другие функции



КОМФОРТНЫЙ ПОТОК ВОЗДУХА

Поток воздуха направляется вверх при ОХЛАЖДЕНИИ и вниз при НАГРЕВЕ. Таким образом предотвращается непосредственный обдув тела человека холодным или теплым воздухом. ▶ Стр. 15



ТИХИЙ РЕЖИМ РАБОТЫ НАРУЖНОГО АГРЕГАТА

ТИХИЙ РЕЖИМ РАБОТЫ НАРУЖНОГО АГРЕГАТА позволяет уменьшить уровень шума наружного агрегата. Эта функция полезна, когда нужно учитывать шум в окружающем пространстве. ▶ Стр. 19

Содержание

■ Изучите перед эксплуатацией

Меры предосторожности	3
Наименования деталей	5
Подготовка перед эксплуатацией	9

■ Эксплуатация

 Работа в режимах АВТО · ОСУШЕНИЕ · ОХЛАЖД. · НАГРЕВ · ВЕНТИЛЯЦ.....	11
 Регулировка направления и скорости воздушного потока	13
 Работа в режимах КОМФОРТНОГО ВОЗДУШНОГО ПОТОКА/УМНОГО ГЛАЗА.....	15
 Работа в режиме ПОВЫШЕННОЙ МОЩНОСТИ	18
 ЭКОНОМИЧНЫЙ РЕЖИМ/ТИХАЯ РАБОТА НАРУЖНОГО АГРЕГАТА ...	19
 Работа ТАЙМЕРА ВЫКЛЮЧЕНИЯ...	21
 Работа ТАЙМЕРА ВКЛЮЧЕНИЯ	22
 Работа НЕДЕЛЬНОГО ТАЙМЕРА ...	23

■ Соединение нескольких агрегатов

Примечание для мультисистемы	29
------------------------------------	-----------

■ Уход

Уход и очистка	31
----------------------	-----------

■ Возможные неисправности и способы их устранения

Возможные неисправности и способы их устранения	35
--	-----------

Оригиналом руководства является текст на английском языке.
Текст на других языках является переводом с оригинала.



ЭКОНОМИЧНЫЙ РЕЖИМ

Эта функция обеспечивает эффективную работу посредством ограничения максимальной потребляемой мощности. Она оказывается полезна, когда одновременно используются кондиционер и другие электрические устройства. ▶Стр. 19

Меры предосторожности

- Храните это руководство в легкодоступном для пользователя месте.
- Перед эксплуатацией блока внимательно ознакомьтесь с описанными в этом руководстве мерами предосторожности.
- Данное устройство может использоваться специалистами или обученными пользователями в магазинах, на предприятиях легкой промышленности, на фермах, либо неспециалистами для коммерческих и бытовых нужд.
- Уровень звукового давления: менее 70 дБ(А).
- Описываемые здесь меры предосторожности обозначены пометками "ПРЕДУПРЕЖДЕНИЕ" и "ПРЕДОСТЕРЕЖЕНИЕ". Оба они содержат важную информацию, относящуюся к безопасности. Обязательно соблюдайте все без исключения меры предосторожности.



ПРЕДУПРЕЖДЕНИЕ

Несоблюдение надлежащим образом данных инструкций может привести к травме или смерти.



ПРЕДОСТЕРЕЖЕНИЕ

Игнорирование данных инструкций может привести к повреждению имущества или получению травмы, которая может оказаться серьезной в зависимости от обстоятельств.



Никогда не пытайтесь.



Соблюдайте инструкции.



Проверьте наличие заземления.

- После изучения данного руководства храните его в удобном месте, чтобы к нему можно было обратиться при необходимости. Кроме того, при передаче оборудования новому пользователю проконтролируйте вручение ему данного руководства по эксплуатации.



ПРЕДУПРЕЖДЕНИЕ



- Чтобы предотвратить пожар, взрыв или травму, не эксплуатируйте блок, если рядом с ним обнаружены вредные газы (например, горючие или агрессивные).
- Помните, что продолжительное прямое воздействие холодного или теплого воздуха от кондиционера либо слишком холодного или слишком теплого воздуха может оказывать вредное влияние на физическое состояние и здоровье человека.
- Не помещайте свои пальцы, а также любые предметы, включая стержни, в воздухозаборное и воздуховыпускное отверстия. Соприкосновение с быстро вращающимися лопастями вентилятора кондиционера может привести к травме или повреждению изделия.
- Не пытайтесь самостоятельно отремонтировать, демонтировать, повторно установить или модифицировать кондиционер, поскольку это может привести к утечке воды, поражению электрическим током или пожару.
- Не используйте рядом с кондиционером горючий аэрозоль, поскольку это может привести к пожару.
- При монтаже, перемещении или ремонте не используйте хладагент, отличный от указанного на наружном агрегате (R410A). Использование других хладагентов может привести к неправильной работе или повреждению блока, а также к травмам персонала.
- Во избежание поражения электрическим током не работайте с мокрыми руками.



- Остерегайтесь возгорания в случае утечки хладагента. Если кондиционер не работает должным образом, например не генерирует холодный или теплый воздух, это может быть вызвано утечкой хладагента. Обратитесь к своему дилеру за помощью. Хладагент внутри кондиционера безопасен и обычно не протекает. Однако в случае утечки, контакт хладагента с открытой горелкой, нагревателем или плитой может привести к появлению токсичного газа. Не используйте кондиционер, пока квалифицированный обслуживающий персонал не подтвердит устранение утечки.
- Не пытайтесь самостоятельно производить монтаж и ремонт кондиционера. Некачественное проведение работ по усовершенствованию, ремонту и техобслуживанию может привести к неисправности, утечке воды, поражению электрическим током и пожару. Для выполнения монтажных работ и работ по обслуживанию обращайтесь к своему дилеру или квалифицированным специалистам.
- При неисправности кондиционера (появление запаха гари и т. п.) выключите питание блока и свяжитесь со своим местным дилером. Дальнейшая эксплуатация при данных обстоятельствах опасна, поскольку может привести к отказу, поражению электрическим током или возгоранию.
- Проконтролируйте установку выключателя цепи утечки заземления. Отсутствие устройства защитного отключения может явиться причиной поражения электрическим током или пожара.



- Следует обязательно заземлить прибор. В качестве заземления не следует использовать коммунальный трубопровод, молниеотвод или телефонный заземлитель. Плохое заземление может привести к поражению электрическим током.



ПРЕДОСТЕРЕЖЕНИЕ



- Используйте кондиционер только по прямому назначению. Не используйте кондиционер для охлаждения измерительных приборов, продуктов питания, растений, животных и произведений искусства, поскольку это может оказывать пагубное влияние на производительность, качество и/или долговечность указанных объектов.
- Не подвергайте растения и животных прямому воздействию воздушного потока, поступающего из блока, поскольку это может привести к негативным последствиям.
- Не располагайте приборы, которые вырабатывают открытый огонь, в местах, на которые попадает воздушный поток из блока, поскольку это может ухудшать работу горелки.
- Не закрывайте вентиляционные и воздуховыпускные отверстия. Ослабление воздушного потока может стать причиной низкой производительности или возникновения неисправностей.

Меры предосторожности

ПРЕДОСТЕРЕЖЕНИЕ



- Не садитесь на наружный агрегат, не кладите на него предметы и не тяните агрегат. Это может привести к несчастным случаям, таким как падение или опрокидывание, что, в свою очередь, может стать причиной травмы, сбоев в работе или повреждения оборудования.
- Не размещайте восприимчивые к влаге предметы непосредственно под внутренним или наружным агрегатом. При определенных условиях конденсация на основном блоке или трубах с хладагентом, загрязненный воздушный фильтр или засоренный дренаж могут вызвать капание, что приведет к загрязнению или выходу из строя указанных предметов.
- После длительного использования проверьте подставку и ее крепление на предмет возможного повреждения. Если повреждение не устранить, блок может упасть и травмировать человека.
- Во избежание травмы не прикасайтесь к воздухозаборному отверстию или алюминиевым ребрам внутреннего или наружного агрегата.
- Не допускайте сотрясений внутреннего и наружного агрегата, поскольку это может привести к повреждению изделия.
- Легковоспламеняющиеся предметы, такие как аэрозольные баллончики, следует размещать не ближе, чем на расстоянии 1 м от отверстия для выпуска воздуха. Аэрозольные баллончики могут взрываться в результате воздействия горячего воздуха из внутреннего или наружного агрегата.
- Не допускайте, чтобы домашние животные мочились на кондиционер. В противном случае возможны поражение электрическим током или пожар.
- Не промывайте кондиционер водой, так как это может привести к поражению электрическим током или пожару.
- Не следует ставить емкости с водой (вазы и т.п.) на блок, так как это может привести к поражению электрическим током или пожару.



- Во избежание уменьшения содержания кислорода обеспечьте адекватную вентиляцию помещения, если вместе с кондиционером в нем применяется оборудование, использование которого связано с возникновением открытого огня.
- Перед чистой остановкой кондиционер и выключите автоматический выключатель или выньте шнур электропитания из сетевой розетки. В противном случае может произойти поражение электрическим током или травмирование.
- Подключайте кондиционер только к указанной цепи электропитания. Отличные от указанного источники питания могут стать причиной поражения электрическим током, перегрева и пожара.
- Отрегулируйте сливной шланг, чтобы обеспечить плавный слив. Неправильный слив может вызвать намокание мебели, здания и т.п.
- Не размещайте в непосредственной близости от наружного блока различные предметы и не допускайте скопления вокруг него листьев и другого мусора. Листья – питательная среда для мелких животных, которые могут проникнуть в блок. Оказавшись в блоке, такие организмы могут вызвать сбой в его работе, задымление или возгорание при вступлении в контакт с электрическими деталями.
- Не размещайте предметы рядом с внутренним агрегатом. Они могут оказать негативное влияние на характеристики, качество и срок службы кондиционера.
- Это устройство может использоваться детьми возрастом 8 лет и старше и лицами с ограниченными физическими, сенсорными или умственными возможностями, а равно и теми, у кого нет соответствующего опыта и знаний, если они находятся под наблюдением или проинструктированы относительно безопасного использования устройства и осведомлены о имеющихся опасностях.
- Дети не должны играть с устройством.
- Очистка и выполняемое пользователем техническое обслуживание не должны проводиться детьми без наблюдения.

Место установки.

P003

- Перед монтажом кондиционера в следующих типах окружающих сред проконсультируйтесь с дилером.
 - Окружающая среда, в которой присутствует масло, водяной пар или сажа.
 - Окружающая среда с соленой атмосферой, например прибрежные зоны.
 - Места где происходит образование сероводорода, такие как термальные минеральные источники.
 - Места, в которых снег может заблокировать наружный агрегат.
- Соблюдайте представленные ниже инструкции.
 - Агрегат расположен на расстоянии не менее 1 м от телевизоров и радиоприемников (агрегат может создавать помехи для изображения или звука).
 - Вода из наружного агрегата должна сливаться в место с нормальным дренажом.

Учитывайте неудобство для соседей вследствие шума.

- Для монтажа выберите место, которое удовлетворяет следующим требованиям.
 - Выберите место, достаточно прочное, чтобы выдержать вес агрегата, где не будет усиливаться шум от работы и вибрация.
 - Место, в котором выпускаемый из наружного агрегата воздух или шум от работы не будут создавать неудобства для соседей.

Электротехнические работы.

- Для питания кондиционера используйте отдельную цепь электропитания.

Перемещение системы.

- Для перемещения кондиционера в другое место требуются специальные знания и опыт. Обратитесь к дилеру, если требуется выполнить перемещение или модернизацию.

Наименования деталей

Внутренний агрегат

- Внешний вид внутреннего агрегата может отличаться.

Верхняя передняя панель

Воздухо-выпускное отверстие

Нижняя передняя панель

- Во время работы она располагается позади верхней передней панели.

Жалюзи (вертикальные лопасти)

- Жалюзи находятся внутри отверстия для выпуска воздуха. ▶Стр. 13

Воздухоприемник

Датчик УМНЫЙ ГЛАЗ

- Он обнаруживает перемещения человека и осуществляет автоматическое переключение между нормальным и энергосберегающим режимами работы.

▶Стр. 15

Внутренний датчик температуры

- Он измеряет температуру воздуха рядом с агрегатом.

Заслонки (горизонтальные лопасти)

▶Стр. 13

Экран

Многофункциональный индикатор и индикатор ТАЙМЕРА

Многофункциональный индикатор

- Цвет индикатора изменяется в зависимости от режима работы.

Эксплуатация	Многофункциональный индикатор
АВТО	Красный/синий
ОСУШЕНИЕ	Зеленый
ОХЛАЖДЕНИЕ	Синий
НАГРЕВ	Красный
ВЕНТИЛЯЦИЯ	Белый
ТАЙМЕР	Оранжевый

Индикатор ТАЙМЕР

- Когда для управления кондиционером используется таймер, цвет многофункционального индикатора изменяется на оранжевый. Оранжевый цвет приблизительно через 5 секунд изменяется на цвет, соответствующий режиму работы. Оранжевое свечение многофункционального индикатора циклически включается и выключается, пока кондиционер не работает.

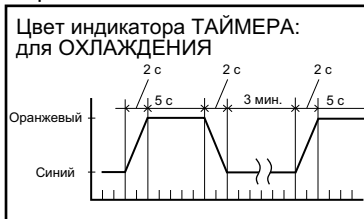

Цвет индикатора ТАЙМЕРА

ОСУШЕНИЕ:	Зеленый → Оранжевый
ОХЛАЖДЕНИЕ:	Синий → Оранжевый
НАГРЕВ:	Красный → Оранжевый
ВЕНТИЛЯЦИЯ:	Белый → Оранжевый
Останов:	Выключенное состояние → Оранжевый

Индикатор УМНЫЙ ГЛАЗ (зеленый) ▶Стр. 16

Приемник сигналов и переключатель Включения/Выключения внутреннего агрегата

Приемник сигнала

- Он принимает сигналы от пульта ДУ.
- Когда агрегат принимает сигнал, он формирует звуковой сигнал.

Ситуация	Тип звукового сигнала
Начало работы	Два последовательных сигнала
Изменен параметр	Один сигнал
Завершение работы	Длинный сигнал

Переключатель ВКЛЮЧЕНИЯ/ВЫКЛЮЧЕНИЯ внутреннего агрегата

- Нажмите на этот переключатель один раз, чтобы начать работу. Нажмите еще раз, чтобы прекратить работу.
- Параметры режима работы приведены в следующей таблице.

Режим	Установка температуры	Скорость воздушного потока
АВТО	25°C	АВТО

- Этот переключатель можно использовать, когда отсутствует пульт ДУ.

Наименования деталей

■ Откройте верхнюю переднюю панель

Задняя сторона верхней передней панели

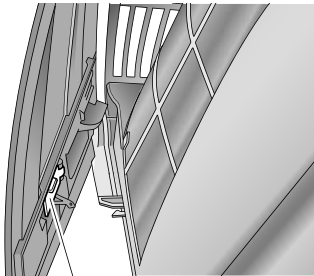

Опорная пластина панели

Нижняя передняя панель

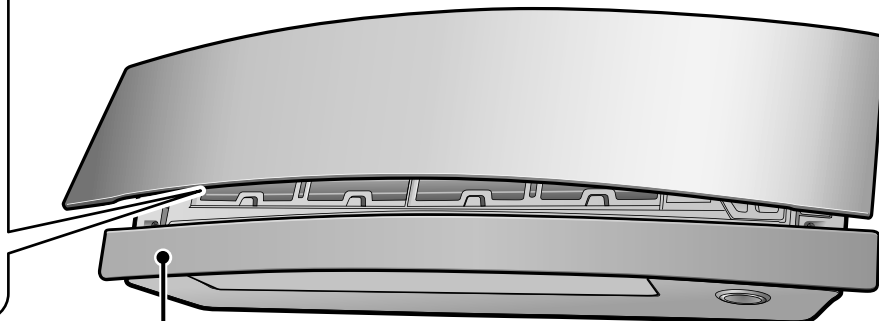

Апатитно-титановый
фильтр для устранения
запахов

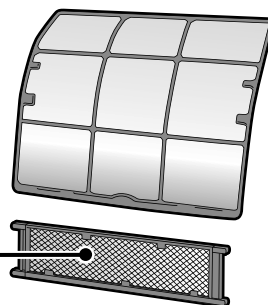

Воздуш-
ный
фильтр

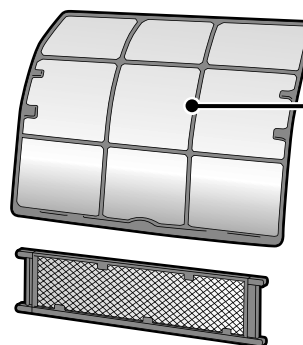

Наружный агрегат

- Внешний вид наружного агрегата для некоторых моделей может отличаться.

Впуск воздуха
(на задней
и боковой панели)

Воздуховы-
пускное
отверстие

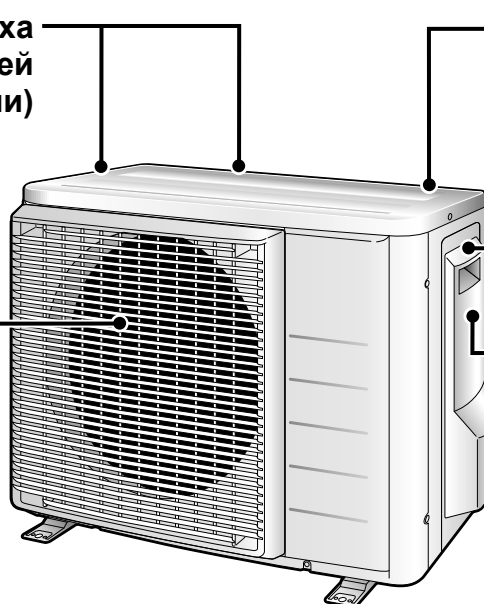

Датчик температуры
снаружи (на задней
панели)

Сливной шланг

Клемма заземления

- Находится под этой крышкой.

Паспортная табличка
модели

Трубопроводы хладагента
и проводка между блоками

Наименования деталей

Пульт дистанционного управления

Передатчик сигналов

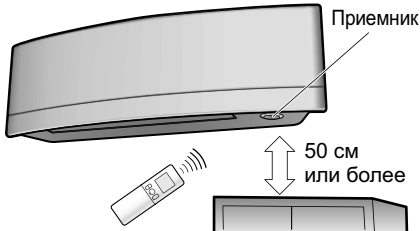

- Чтобы использовать пульт ДУ, направьте передатчик на внутренний агрегат. Если какой-либо предмет, например, штора, препятствует распространению сигналов между агрегатом и пультом ДУ, агрегат не работает.
- Не роняйте пульт ДУ. Не подвергайте его воздействию влаги.
- Связь возможна на расстоянии приблизительно до 6 м. Убедитесь в том, что в пределах 50 см под приемником сигналов отсутствуют препятствия. Такие препятствия могут негативно повлиять на прием сигналов и сократить расстояние приема.

Кнопка настройки ВЕНТИЛЯТОРА

- Выбирается заданная скорость воздушного потока. ▶Стр. 14

Кнопка POWERFUL

- Работа в режиме ПОВЫШЕННОЙ МОЩНОСТИ. ▶Стр. 18

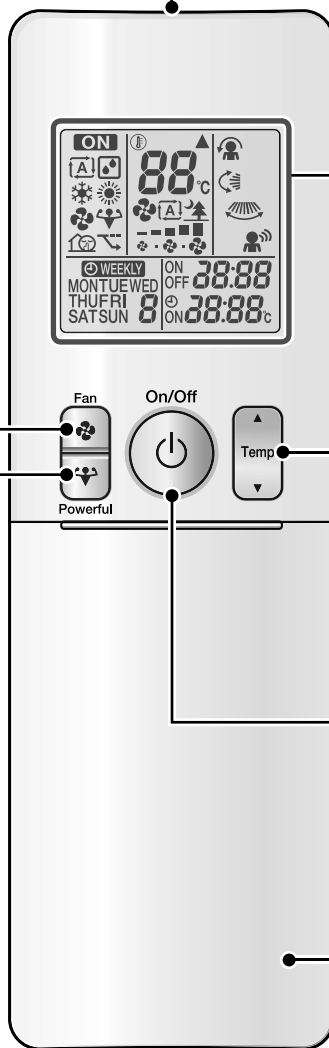

Дисплей (ЖК)

- Отображаются текущие параметры. (На этом рисунке с целью объяснения показаны все элементы дисплея.)

Кнопки регулировки ТЕМПЕРАТУРЫ

- Изменяется заданная температура. ▶Стр. 12

Кнопка ВКЛЮЧЕНИЯ/ВЫКЛЮЧЕНИЯ

- Нажмите эту кнопку один раз, чтобы начать работу. Нажмите еще раз, чтобы прекратить работу. ▶Стр. 11

Передняя крышка

- Откройте переднюю крышку. ▶Стр. 8

Модель ARC466A9

Наименования деталей

■ Откройте переднюю крышку

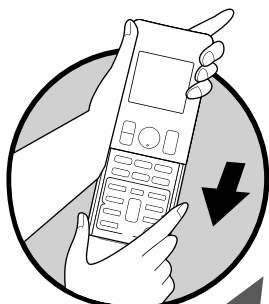

Кнопка выбора РЕЖИМА

- Выбирается режим работы. (АВТО/ОСУШЕНИЕ/ОХЛАЖД./НАГРЕВ/ВЕНТИЛЯЦ.) ▶Стр. 11

Кнопка ЭКОНОМИЧНЫЙ/ТИХИЙ

- ЭКОНОМИЧНЫЙ РЕЖИМ/ТИХИЙ РЕЖИМ НАРУЖНОГО АГРЕГАТА. ▶Стр. 19

Кнопка SWING

- Регулировка направления воздушного потока. ▶Стр. 13

Weekly

- Weekly : кнопка WEEKLY
- ◊ : кнопка PROGRAM
- Copy : копка COPY
- Back : кнопка BACK
- Next : кнопка NEXT

- Работа НЕДЕЛЬНОГО ТАЙМЕРА. ▶Стр. 23

Кнопка ТАЙМЕРА ВКЛЮЧЕНИЯ

▶Стр. 22

Кнопка CLOCK

▶Стр. 10

Кнопка настройки яркости индикаторов

▶Стр. 9

Кнопка COMFORT/SENSOR

- Работа в режимах КОМФОРТНОГО ВОЗДУШНОГО ПОТОКА и УМНОГО ГЛАЗА. ▶Стр. 15

Кнопка ТАЙМЕРА ВЫКЛЮЧЕНИЯ (режим НОЧНОЙ НАСТРОЙКИ)

▶Стр. 21

Кнопка TIMER CANCEL

- Настройки таймера отменяются. ▶Стр. 21, 22
- Не может использоваться для работы НЕДЕЛЬНОГО ТАЙМЕРА.

Кнопка SELECT

- Изменяются настройки ТАЙМЕРА ВКЛЮЧЕНИЯ/ВЫКЛЮЧЕНИЯ и НЕДЕЛЬНОГО ТАЙМЕРА. ▶Стр. 21, 22, 23

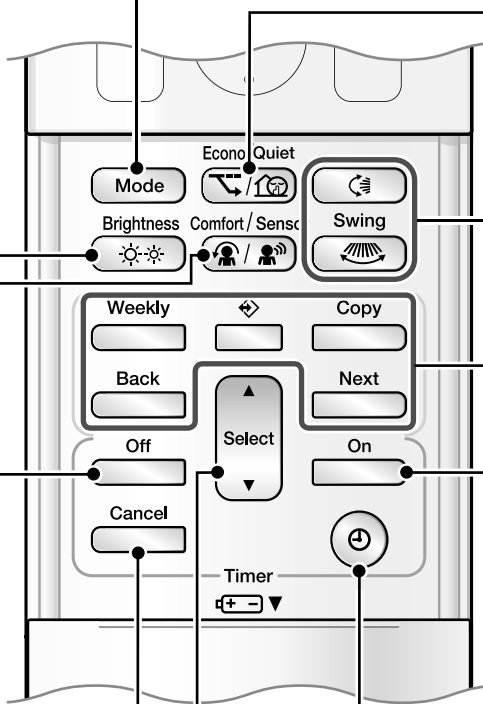

Подготовка перед эксплуатацией

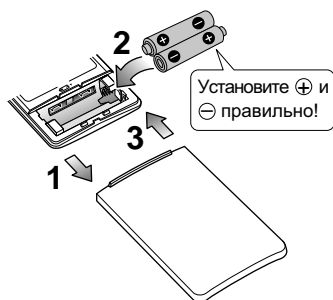

■ Установка батарей

1. Сдвиньте и снимите переднюю крышку.
2. Установите 2 сухие батареи AAA.LR03 (щелочные).
3. Установите переднюю крышку на место.

■ Закрепление держателя пульта ДУ на стене

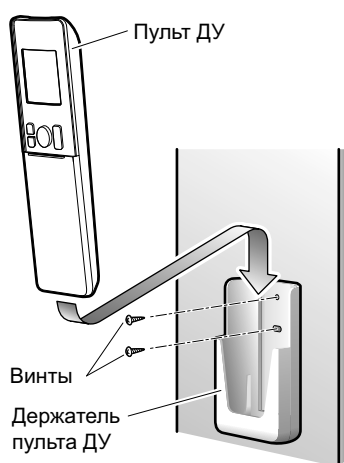

1. Выберите место, из которого сигналы достигают блока.
2. Закрепите держатель на стене, колонне или на аналогичной поверхности винтами, которые приобретаются на месте.
3. Установите пульт ДУ в держатель.

■ Настройка яркости дисплея

- Яркость дисплея внутреннего агрегата можно настроить.

Нажмите **Brightness** .

→ Высокая → Низкая → Выключенное состояние

ПРИМЕЧАНИЕ

■ Примечания относительно батарей

- При замене используйте батареи такого же типа и заменяйте одновременно обе старые батареи.
- Если система не используется длительное время, извлеките батареи.
- Срок службы батарей составляет приблизительно 1 год. Если в течение года уменьшается яркость дисплея пульта ДУ или ухудшается прием сигналов, замените обе батареи AAA.LR03 (щелочные) на новые.
- В комплект поставки входят батареи для первоначального использования системы. Срок службы батарей может быть меньше в зависимости от даты изготовления кондиционера.

■ Примечания относительно пульта ДУ

- Никогда не подвергайте пульт ДУ воздействию прямых солнечных лучей.
- Пыль на передатчике или приемнике сигналов уменьшает чувствительность. Удалите пыль мягкой тканью.
- Обмен сигналами может быть невозможен, если в помещении установлены люминесцентные лампы с электронным зажиганием (например, инверторные). В таком случае проконсультируйтесь в магазине.
- Если сигналы пульта ДУ управляют другим оборудованием, переместите последнее в другое место или проконсультируйтесь в ремонтной мастерской.

Подготовка перед эксплуатацией

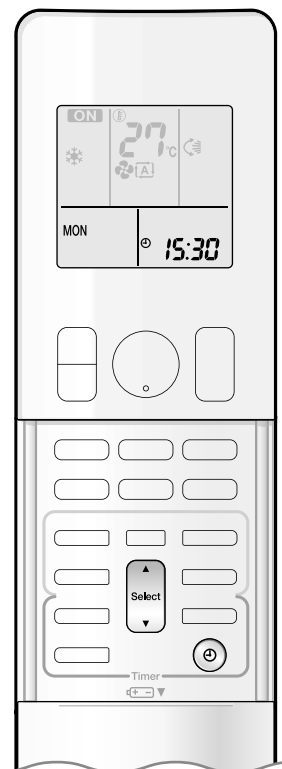

■ Включите автоматический выключатель

- После включения питания заслонки внутреннего агрегата открываются и закрываются один раз, чтобы задать опорное положение.

■ Установка часов

1. Нажмите .



- "0:00" отображается на ЖК-дисплее.
- "MON" и "⏻" мигают.

2. Нажмите , чтобы задать текущий день недели.

3. Нажмите .



- "⏻" мигает.

4. Нажмите , чтобы задать текущее время.

- Если удерживать нажатой кнопку ▲ или ▼, отображаемое время быстро увеличивается или уменьшается.

5. Нажмите .

- При нажатии кнопок направляйте пульт ДУ на внутренний агрегат.



- ":" мигает.

ПРИМЕЧАНИЕ

■ Примечания относительно настройки часов

- Если для внутренних часов внутреннего агрегата не задано правильное время, ТАЙМЕР ВКЛЮЧЕНИЯ, ТАЙМЕР ВЫКЛЮЧЕНИЯ и НЕДЕЛЬНЫЙ ТАЙМЕР не будут точно работать.



Работа в режимах АВТО · ОСУШЕНИЕ · ОХЛАЖД. · НАГРЕВ · ВЕНТИЛЯЦ

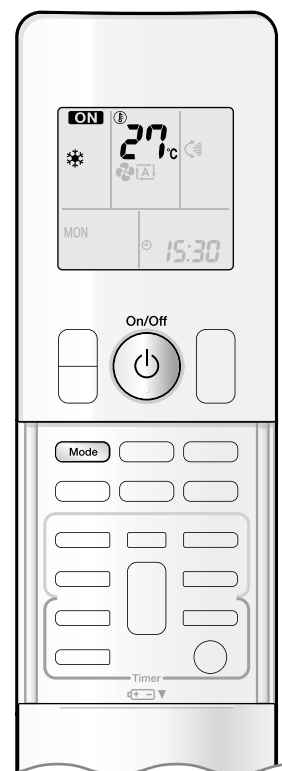

Кондиционер работает в выбранном пользователем режиме. После следующего включения кондиционер будет работать в таком же режиме.

■ Начало работы

1. Нажмите **Mode** и выберите режим работы.

- После каждого нажатия кнопки выбирается следующий режим в последовательности.

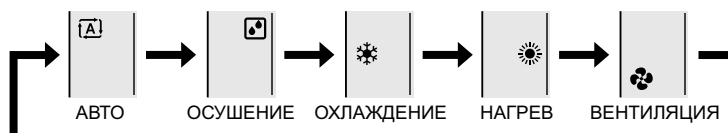

2. Нажмите .

- "**ON**" отображается на ЖК-дисплее.
- Светится многофункциональный индикатор. Цвет индикатора зависит от режима работы.



Экран

Эксплуатация	Многофункциональный индикатор
АВТО	Красный/синий
ОСУШЕНИЕ	Зеленый
ОХЛАЖДЕНИЕ	Синий
НАГРЕВ	Красный
ВЕНТИЛЯЦИЯ	Белый

■ Прекращение работы

Нажмите еще раз.

- На ЖК-дисплее исчезает значок "**ON**".
- Многофункциональный индикатор гаснет.

ПРИМЕЧАНИЕ

РЕЖИМ	Примечания относительно режимов работы
НАГРЕВ	<ul style="list-style-type: none"> • Поскольку этот кондиционер нагревает помещение, забирая тепло снаружи, теплопроизводительность уменьшается при уменьшении температуры снаружи. При недостаточном нагреве совместно с кондиционером рекомендуется использовать другое нагревательное оборудование. • Система теплового насоса нагревает помещение посредством циркуляции теплого воздуха во всех частях помещения. После переключения в режим НАГРЕВА требуется некоторое время, чтобы в помещении стало теплее. • Во время НАГРЕВА возможно образование инея на наружном агрегате и уменьшение теплопроизводительности. В таком случае система переключается в режим размораживания для удаления инея. • Во время размораживания горячий воздух не выходит из внутреннего агрегата.
ОХЛАЖДЕНИЕ	<ul style="list-style-type: none"> • Этот кондиционер охлаждает помещение посредством передачи тепла из помещения наружу. Поэтому холодопроизводительность кондиционера может уменьшаться при высокой температуре снаружи.
ОСУШЕНИЕ	<ul style="list-style-type: none"> • Компьютерная микросхема обеспечивает уменьшение влажности и по возможности поддерживает заданную температуру. Она автоматически регулирует температуру и скорость воздушного потока, поэтому ручная регулировка этих функций невозможна.
АВТО	<ul style="list-style-type: none"> • В режиме АВТО система выбирает подходящий режим (ОХЛАЖДЕНИЕ или НАГРЕВ), исходя из значений температуры в помещении и снаружи, и начинает работу. • Система регулярно автоматически выбирает новые параметры, чтобы температура в помещении соответствовала заданному пользователем значению.
ВЕНТИЛЯЦИЯ	<ul style="list-style-type: none"> • Этот режим применим только для вентилятора.



Работа в режимах АВТО · ОСУШЕНИЕ · ОХЛАЖД. · НАГРЕВ · ВЕНТИЛЯЦ

■ Изменение заданной температуры

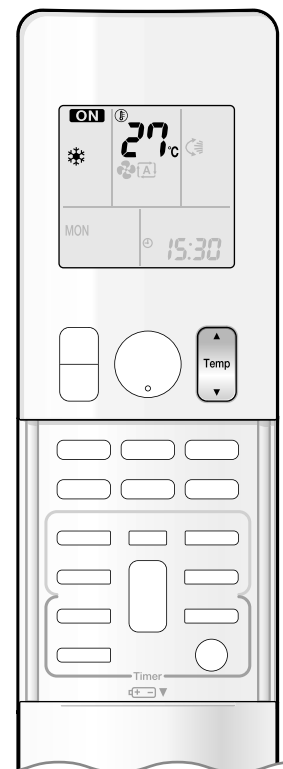

Нажмите .

- Отображаемые на ЖК-дисплее элементы изменяются, когда нажимается одна из кнопок.

ОХЛАЖДЕНИЕ	НАГРЕВ	АВТО	ОСУШЕНИЕ или ВЕНТИЛЯЦИЯ
18-32°C	10-30°C	18-30°C	Заданную температуру невозможно изменить.
Нажмите ▲, чтобы увеличить температуру, нажмите ▼, чтобы уменьшить температуру.			

■ Условия эксплуатации

■ Рекомендуемое установочное значение температуры

- Для охлаждения: 26-28°C
- Для нагрева: 20-24°C

■ Советы для энергосбережения

- Не охлаждайте и не обогревайте помещение чрезмерно. Заданная на среднем уровне температура способствует энергосбережению.
- Закрывайте окна шторами или жалюзи. Если не допускать проникновения солнечного света и наружного воздуха, эффективность охлаждения (нагрева) увеличивается.
- Засоренные фильтры приводят к неэффективной работе и бесполезному расходу энергии. Очищайте их приблизительно один раз в 2 недели.

■ Примечания относительно условий эксплуатации

- Кондиционер всегда потребляет незначительное количество энергии, даже когда он не работает.
- Если предполагается, что кондиционер не будет использоваться продолжительное время, например весной или осенью, выключите автоматический выключатель.
- Используйте кондиционер в следующих условиях.
- В случае эксплуатации за пределами описанного в таблице диапазона влажности или температуры защитное устройство может выключить систему.

РЕЖИМ	Условия эксплуатации	Если эксплуатация продолжается за пределами этого диапазона
ОХЛАЖДЕНИЕ	Температура снаружи: <2/3/4/5MXS> -10-46°C <RXG> -10-46°C Температура в помещении: 18-32°C Влажность в помещении: макс. 80%	<ul style="list-style-type: none"> • Защитное устройство может сработать и выключить кондиционер. (В мультисистеме оно может выключить только наружный агрегат.) • На внутреннем агрегате может образовываться конденсат, который может вытекать.
НАГРЕВ	Температура снаружи: <2MXS> -10-24°C <3/4/5MXS> -15-24°C <RXG> -15-24°C Температура в помещении: 10-30°C	<ul style="list-style-type: none"> • Защитное устройство может сработать и выключить кондиционер.
ОСУШЕНИЕ	Температура снаружи: <2/3/4/5MXS> -10-46°C <RXG> -10-46°C Температура в помещении: 18-32°C Влажность в помещении: макс. 80%	<ul style="list-style-type: none"> • Защитное устройство может сработать и выключить кондиционер. • На внутреннем агрегате может образовываться конденсат, который может вытекать.



Регулировка направления и скорости воздушного потока

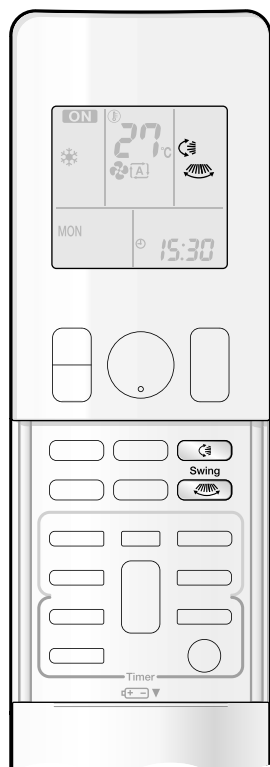

Для повышения комфорта можно отрегулировать направление воздушного потока.

■ Запуск автоматического качания

Воздушный поток вверх и вниз

Нажмите .

- "" отображается на ЖК-дисплее.
- Заслонки (горизонтальные лопасти) начинают качаться.

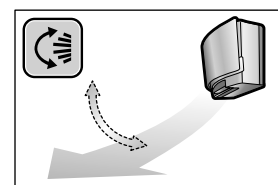

Воздушный поток вправо и влево



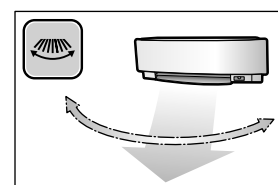

Нажмите .

- "" отображается на ЖК-дисплее.
- Жалюзи (вертикальные лопасти) начинают качаться.



Распределение воздушного потока по объему



Нажмите  и .

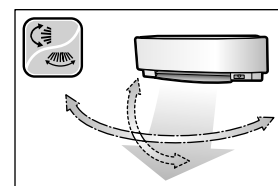

- На ЖК-дисплее отображается " и ".
- Заслонки и жалюзи перемещаются по очереди.
- Чтобы отменить распределение воздушного потока по объему, нажмите еще раз  или . Заслонки или жалюзи останавливаются.



■ Установка заслонок или жалюзи в нужное положение

- Эта функцию можно использовать, когда происходит автоматическое качание заслонок или жалюзи.

Когда заслонки или жалюзи достигают нужного положения, нажмите  и .

- При распределении воздушного потока по объему заслонки и жалюзи перемещаются по очереди.
- На ЖК-дисплее исчезают значки " и ".



Регулировка направления и скорости воздушного потока

■ Настройка заданной скорости воздушного потока

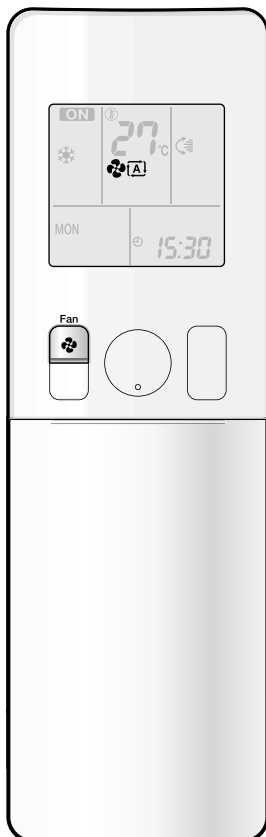

Нажмите .

- При каждом нажатии  выбирается следующее значение скорости воздушного потока в последовательности.

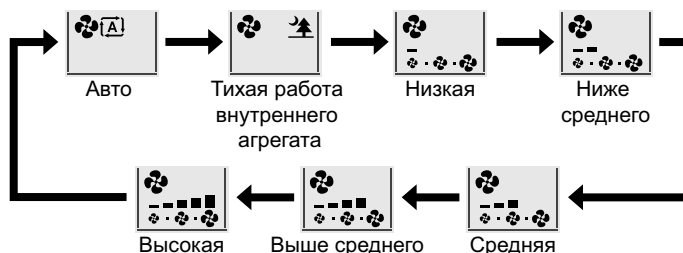

- Если выбран вариант "🌳", внутренний агрегат переходит к тихой работе, и шум от блока уменьшается.
- В тихом режиме работы внутреннего агрегата задается минимальный уровень скорости воздушного потока.
- Если температура не достигает требуемого значения, измените настройку скорости воздушного потока.
- В режиме ОСУШЕНИЯ заданную скорость воздушного потока невозможно изменить.

ПРИМЕЧАНИЕ

■ Примечание относительно углов поворота заслонок

- Диапазон качания заслонок зависит от режима работы. (См. рисунок.)

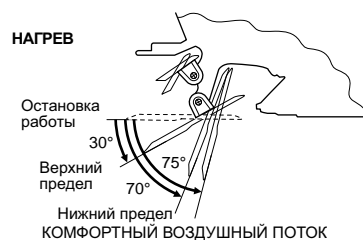

■ Примечание относительно углов поворота заслонок

- Если воздушный поток распределяется по объему, холодный воздух, который имеет тенденцию собираться в нижней части помещения, и теплый воздух, который имеет тенденцию собираться под потолком, перемещаются по всему помещению. Таким образом предотвращается образование холодных и теплых зон.

■ Примечания относительно заданной скорости воздушного потока

- При меньших значениях скорости воздушного потока, эффективность охлаждения (нагрева) также уменьшается.
- Если кондиционер работает в режиме ОХЛАЖДЕНИЯ ИЛИ ОСУШЕНИЯ с остановленными и опущенными вниз заслонками, последние приблизительно через час начинают перемещаться, чтобы предотвратить конденсацию.

⚠ ПРЕДОСТЕРЕЖЕНИЕ

- Всегда используйте пульт ДУ, чтобы отрегулировать углы поворота заслонок и жалюзи.
- Если попытаться принудительно переместить заслонки и жалюзи рукой, когда они качаются, механизм может сломаться.
- Внутри отверстия для выпуска воздуха вентилятор вращается с большой скоростью.



Работа в режимах КОМФОРТНОГО ВОЗДУШНОГО ПОТОКА/УМНОГО ГЛАЗА

■ Работа в режиме КОМФОРТНОГО ВОЗДУШНОГО ПОТОКА

Поток воздуха должен быть направлен вверх при ОХЛАЖДЕНИИ и вниз при НАГРЕВЕ. Таким образом обеспечивается комфортный обдув, когда поток воздуха не попадает непосредственно на человека.

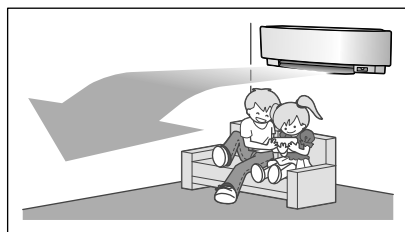

ОХЛАЖДЕНИЕ

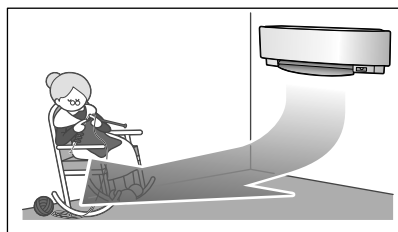

НАГРЕВ

■ Использование датчика УМНЫЙ ГЛАЗ

Инфракрасный датчик "УМНЫЙ ГЛАЗ" обнаруживает перемещение человека. Если люди отсутствуют в помещении более 20 минут, происходит автоматическое переключение в энергосберегающий режим. Датчик УМНЫЙ ГЛАЗ работает по-разному в зависимости от ситуации.

[Пример]

■ Человек обнаружен в зоне 1.

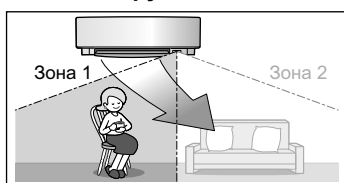

■ Человек обнаружен в зоне 2.

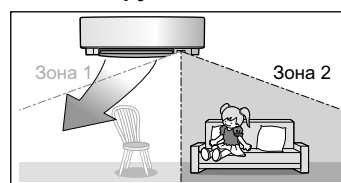

■ Люди обнаружены в обеих зонах.

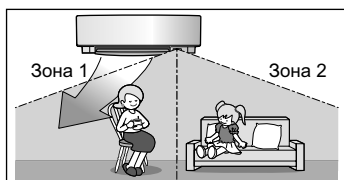

■ Люди не обнаружены в обеих зонах.

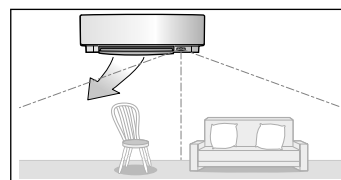

Используйте датчик УМНЫЙ ГЛАЗ в сочетании с работой в режиме КОМФОРТНОГО ВОЗДУШНОГО ПОТОКА.

Кондиционер через 20 минут переходит в режим энергосбережения.
*Направление обдува может отличаться от показанного в зависимости от действий и перемещений людей в зонах.

Датчик УМНЫЙ ГЛАЗ полезно использовать для экономии энергии

■ Работа в режиме энергосбережения

- Если присутствие людей в помещении не обнаруживается в течение 20 минут, оборудование переходит в режим энергосбережения.
- При этом заданная температура уменьшается на 2°C в случае НАГРЕВА и увеличивается на 2°C в случае ОХЛАЖДЕНИЯ или ОСУШЕНИЯ. Когда температура в помещении превышает 30°C, заданная температура увеличивается на 1°C в случае НАГРЕВА или ОСУШЕНИЯ.
- В режиме ВЕНТИЛЯЦИИ незначительно уменьшается скорость воздушного потока.

■ Совместное использование режима КОМФОРТНОГО ВОЗДУШНОГО ПОТОКА И датчика УМНЫЙ ГЛАЗ

Кондиционер может перейти к одновременному использованию КОМФОРТНОГО ВОЗДУШНОГО ПОТОКА и датчика УМНЫЙ ГЛАЗ.



Работа в режимах КОМФОРТНОГО ВОЗДУШНОГО ПОТОКА/УМНОГО ГЛАЗА

■ Начало работы

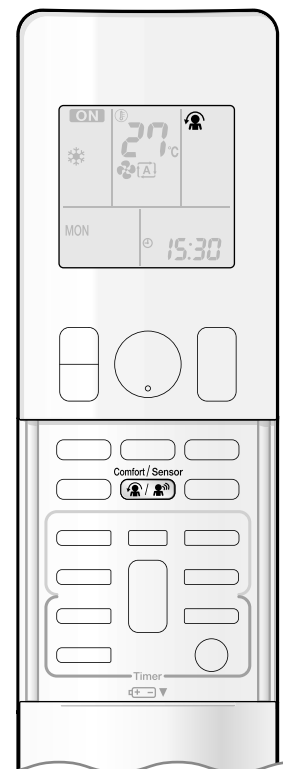



Comfort / Sensor

Нажмите  и выберите нужный режим.

- После каждого нажатия  на ЖК-дисплее отображается другой вариант настройки.
- Индикатор УМНЫЙ ГЛАЗ светится зеленым светом.



Экран

- Если выбран значок " ", режим КОМФОРТНОГО ВОЗДУШНОГО ПОТОКА используется в сочетании с датчиком УМНЫЙ ГЛАЗ.

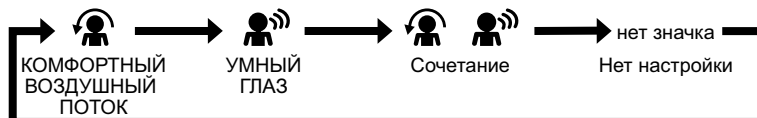



- Если выбрать любой из указанных выше режимов, когда заслонки (горизонтальные лопасти) качаются, то они останавливаются.
- Индикатор светится, когда обнаруживаются перемещения человека.

■ Отмена режима работы

Comfort / Sensor

Нажимайте , пока на ЖК-дисплее "не будет" отображаться никакого значка.

- Индикатор УМНЫЙ ГЛАЗ гаснет.

Экран	Режим работы	Объяснение
	КОМФОРТНЫЙ ПОТОК ВОЗДУХА	Заслонки направляют поток воздуха вверх при охлаждении и вниз при нагреве. ▶Стр. 15
	УМНЫЙ ГЛАЗ	Датчик обнаруживают перемещение человека в зонах обнаружения, а жалюзи направляют поток воздуха в зону, в которой нет людей. Если люди отсутствуют в зонах обнаружения, кондиционер переходит в режим энергосбережения. ▶Стр. 15
	КОМФОРТНЫЙ ВОЗДУШНЫЙ ПОТОК и УМНЫЙ ГЛАЗ	Режим КОМФОРТНОГО ВОЗДУШНОГО ПОТОКА используется в сочетании с датчиком УМНЫЙ ГЛАЗ. ▶Стр. 15
Нет значка	Нет функции	-



Работа в режимах КОМФОРТНОГО ВОЗДУШНОГО ПОТОКА/УМНОГО ГЛАЗА

ПРИМЕЧАНИЕ

■ Примечания относительно работы в режиме КОМФОРТНОГО ВОЗДУШНОГО ПОТОКА

- Положение заслонок изменяется, чтобы предотвратить непосредственный обдув находящихся в помещении людей.
- Не допускается одновременная работа в режимах ПОВЫШЕННОЙ МОЩНОСТИ и КОМФОРТНОГО ВОЗДУШНОГО ПОТОКА. Приоритет имеет функция, соответствующая последней нажатой кнопке.
- Для скорости воздушного потока выбирается вариант АВТО. Если выбирается верхнее или нижнее направление воздушного потока, режим КОМФОРТНОГО ВОЗДУШНОГО ПОТОКА отменяется.

■ Примечания относительно использования датчика УМНЫЙ ГЛАЗ

- Применяется следующий рабочий диапазон.

Угол по вертикали: 90°
(Вид сбоку)

Угол по горизонтали: 110°
(Вид сверху)

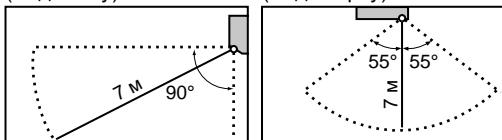

- Когда используется датчик УМНЫЙ ГЛАЗ, и в зонах обнаружения находятся люди, жалюзи регулируют направление воздушного потока так, чтобы направленный влево или вправо воздушный поток не попадал непосредственно на людей. Если люди не обнаруживаются ни в зоне 1, ни в зоне 2 в течение 20 минут, кондиционер переходит в режим энергосбережения. При этом заданная температура изменяется на 2°C. Кондиционер может перейти в режим энергосбережения, даже если в зонах находятся люди. Это может произойти в зависимости от одежды людей, если последние не двигаются в зонах.
- Если люди присутствуют в зонах 1 и 2, жалюзи направляют воздушный поток влево. Воздушный поток также направляется влево, когда человек стоит непосредственно перед датчиком, поскольку последний обнаруживает людей обеих зон.
- Датчик расположен так, что люди могут подвергаться воздействию воздушного потока внутреннего агрегата, если они находятся рядом с передней панелью последнего. Если люди располагаются близко к передней панели внутреннего агрегата в обеих зонах, рекомендуется использовать режим КОМФОРТНОГО ВОЗДУШНОГО ПОТОКА совместно с датчиком УМНЫЙ ГЛАЗ. В таком случае воздушный поток не направляется на людей.
- Датчик не может обнаруживать движущиеся объекты на расстоянии более 7 м. (Проверьте диапазон применения.)
- Чувствительность датчика изменяется в зависимости от местоположения внутреннего агрегата, скорости перемещения, диапазона температуры и т. д.
- Датчик также ошибочно срабатывает на домашних животных, солнечный свет, колышающиеся шторы и отраженный в зеркалах свет.
- Датчик УМНЫЙ ГЛАЗ не работает в режиме ПОВЫШЕННОЙ МОЩНОСТИ.
- Переход в режим НОЧНОЙ НАСТРОЙКИ **Стр. 21** не происходит, если используется датчик УМНЫЙ ГЛАЗ.

■ Примечания относительно совместного использования режима КОМФОРТНОГО ВОЗДУШНОГО ПОТОКА и датчика УМНЫЙ ГЛАЗ

- Для скорости воздушного потока выбирается вариант АВТО. Если выбирается верхнее или нижнее направление воздушного потока, режим КОМФОРТНОГО ВОЗДУШНОГО ПОТОКА отменяется. Приоритет имеет функция, соответствующая последней нажатой кнопке.
- Когда датчик УМНЫЙ ГЛАЗ обнаруживает перемещение человека, жалюзи направляют воздушный поток вверх (при ОХЛАЖДЕНИИ) и вниз (при НАГРЕВЕ). Когда датчик обнаруживает человека, жалюзи направляют воздушный поток так, чтобы он не попал непосредственно на людей. Если люди отсутствуют, кондиционер через 20 минут переходит в режим энергосбережения.

⚠ ПРЕДОСТЕРЕЖЕНИЕ

- Не размещайте большие объекты рядом с датчиком УМНЫЙ ГЛАЗ. Также не устанавливайте нагревательные приборы и увлажнители в зоне обнаружения датчика. Датчик может обнаруживать нежелательные объекты.
- Не подвергайте датчик УМНЫЙ ГЛАЗ воздействию ударов или резких толчков. Это может привести к повреждению и сбоям.



Работа в режиме ПОВЫШЕННОЙ МОЩНОСТИ

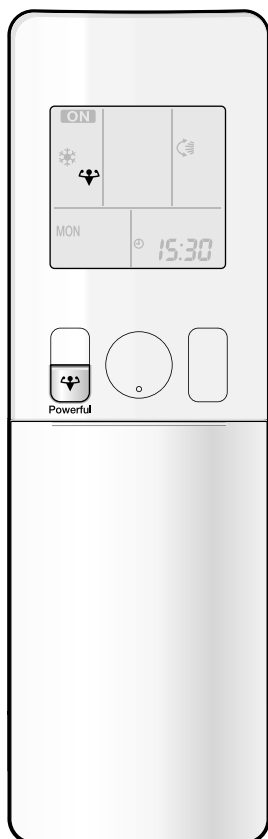

Если используется режим ПОВЫШЕННОЙ МОЩНОСТИ, эффективность охлаждения (нагрева) быстро увеличивается до максимума в любом режиме работы. Можно получить максимальную производительность.

■ Начало работы в режиме ПОВЫШЕННОЙ МОЩНОСТИ

Нажмите  во время работы.

- Работа в режиме ПОВЫШЕННОЙ МОЩНОСТИ прекращается через 20 минут. Затем система работает с предыдущими параметрами, которые использовались перед переходом в режим ПОВЫШЕННОЙ МОЩНОСТИ.
- "" отображается на ЖК-дисплее.

■ Отмена режима ПОВЫШЕННОЙ МОЩНОСТИ

Нажмите  еще раз.



- На ЖК-дисплее исчезает значок ".

[Пример]



ПРИМЕЧАНИЕ

■ Примечания относительно работы в режиме ПОВЫШЕННОЙ МОЩНОСТИ

- Когда используется режим ПОВЫШЕННОЙ МОЩНОСТИ, некоторые функции недоступны.
- Режим ПОВЫШЕННОЙ МОЩНОСТИ не может использоваться совместно с ЭКОНОМИЧНЫМ РЕЖИМОМ, КОМФОРТНЫМ ВОЗДУШНЫМ ПОТОКОМ или ТИХИМ РЕЖИМОМ НАРУЖНОГО АГРЕГАТА. Приоритет имеет функция, соответствующая последней нажатой кнопке.
- Режим ПОВЫШЕННОЙ МОЩНОСТИ можно включить, только если агрегат работает. После нажатия  настройки отменяются и значок "" исчезает с ЖК-дисплея.
- Производительность кондиционера в режиме ПОВЫШЕННОЙ МОЩНОСТИ не увеличивается, если он уже работает с максимальной производительностью.
- **При ОХЛАЖДЕНИИ и НАГРЕВЕ**
Чтобы увеличить до максимума эффективность охлаждения (нагрева), увеличивается производительность наружного агрегата и задается максимальная скорость воздушного потока.
Параметры температуры и воздушного потока невозможно изменить.
- **В режиме ОСУШЕНИЯ**
Заданное значение температуры уменьшается на 2,5°C, а скорость воздушного потока незначительно увеличивается.
- **В режиме ВЕНТИЛЯЦИИ**
Задается максимальное значение скорости воздушного потока.
- **В режиме АВТО**
Чтобы увеличить до максимума эффективность охлаждения (нагрева), увеличивается производительность наружного агрегата и задается максимальная скорость воздушного потока.
- Если используется настройка приоритетного помещения см. раздел "Примечание для мультисистемы".  Стр. 29



ЭКОНОМИЧНЫЙ РЕЖИМ/ТИХАЯ РАБОТА НАРУЖНОГО АГРЕГАТА

■ ЭКОНОМИЧНЫЙ РЕЖИМ

ЭКОНОМИЧНЫЙ РЕЖИМ обеспечивает эффективную работу посредством ограничения максимальной потребляемой мощности.

Эта функция полезна, если требуется предотвратить срабатывание автоматического выключателя, когда изделие работает одновременно с другим оборудованием.

[Пример]

Нормальная работа

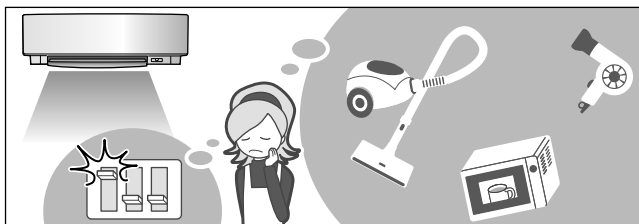

- Если одновременно используются кондиционер и другое мощное оборудование, автоматический выключатель может сработать, когда кондиционер работает с максимальной производительностью.

ЭКОНОМИЧНЫЙ РЕЖИМ

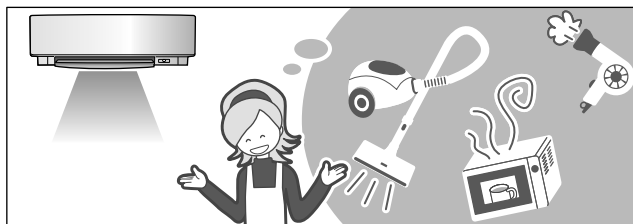

- Максимальная потребляемая мощность кондиционера ограничивается посредством ЭКОНОМИЧНОГО РЕЖИМА. Срабатывание автоматического выключателя маловероятно, даже если кондиционер и другое оборудование используются одновременно.

■ ТИХАЯ РАБОТА НАРУЖНОГО АГРЕГАТА

При ТИХОЙ РАБОТЕ НАРУЖНОГО АГРЕГАТА уровень шума уменьшается посредством изменения частоты и скорости вентилятора данного агрегата. Эту функцию удобно использовать ночью.

[Пример] Использование ТИХОЙ РАБОТЫ НАРУЖНОГО АГРЕГАТА НОЧЬЮ.

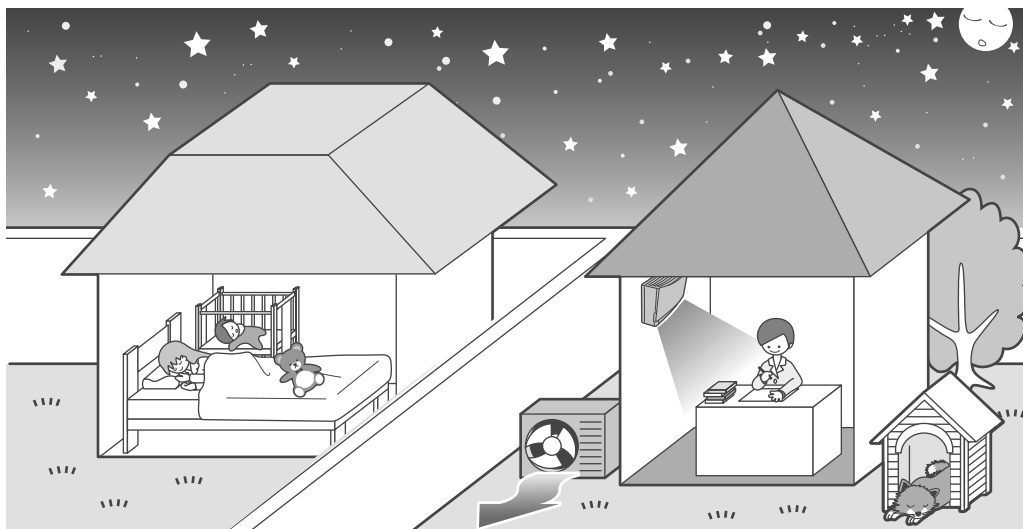

- Уровень шума наружного агрегата уменьшается. Эта функция полезна, когда нужно учитывать шум в окружающем пространстве.



ЭКОНОМИЧНЫЙ РЕЖИМ/ТИХАЯ РАБОТА НАРУЖНОГО АГРЕГАТА

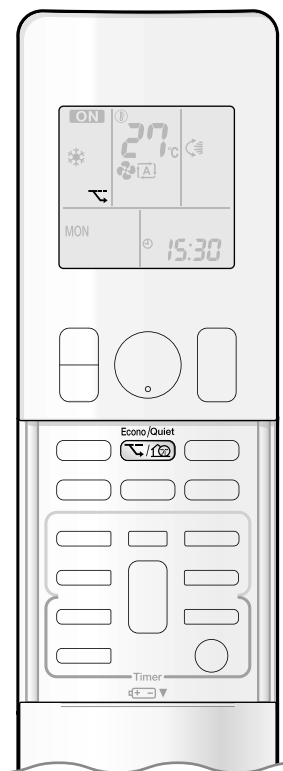

■ Начало работы

Нажмите  и выберите нужный режим.

- После каждого нажатия  на ЖК-дисплее отображается другой вариант настройки.

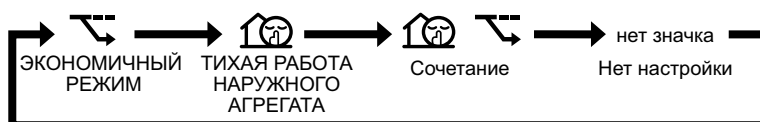

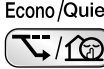

■ Отмена режима работы

Нажимайте , пока на ЖК-дисплее "не будет" отображаться никакого значка.

ПРИМЕЧАНИЕ

■ Примечания относительно работы в ЭКОНОМИЧНОМ РЕЖИМЕ

- ЭКОНОМИЧНЫЙ РЕЖИМ можно включить, только если агрегат работает. После нажатия  настройки отменяются и значок  исчезает с ЖК-дисплея.
- В ЭКОНОМИЧНОМ РЕЖИМЕ эффективная работа обеспечивается посредством ограничения потребляемой мощности наружного агрегата (рабочая частота).
- ЭКОНОМИЧНЫЙ РЕЖИМ можно использовать в режимах АВТО, ОХЛАЖДЕНИЕ, ОСУШЕНИЕ и НАГРЕВ.
- Не допускается одновременное использование режима ПОВЫШЕННОЙ МОЩНОСТИ и ЭКОНОМИЧНОГО РЕЖИМА. Приоритет имеет функция, соответствующая последней нажатой кнопке.
- Если уровень потребляемой мощности уже низкий, он дополнительно не уменьшается в ЭКОНОМИЧНОМ РЕЖИМЕ.

■ Примечания относительно ТИХОГО РЕЖИМА НАРУЖНОГО АГРЕГАТА

- Если используется мультисистема, работа в ТИХОМ РЕЖИМЕ НАРУЖНОГО АГРЕГАТА возможна, только если эта функция задана на всех работающих внутренних агрегатах. Однако, если используется настройка приоритетного помещения, см. раздел "Примечание для мультисистемы". ▶ Стр. 29
- Эта функция доступна в режимах ОХЛАЖДЕНИЕ, НАГРЕВ и АВТО. Она недоступна в режимах ВЕНТИЛЯЦИИ и ОСУШЕНИЯ.
- Не допускается одновременное использование режима ПОВЫШЕННОЙ МОЩНОСТИ и ТИХОГО РЕЖИМА НАРУЖНОГО АГРЕГАТА. Приоритет имеет функция, соответствующая последней нажатой кнопке.
- Если ТИХАЯ РАБОТА НАРУЖНОГО АГРЕГАТА прекращается с помощью пульта ДУ или переключателя Включения/Выключения внутреннего агрегата, значок  по-прежнему отображается на дисплее пульта ДУ.
- В ТИХОМ РЕЖИМЕ НАРУЖНОГО АГРЕГАТА не уменьшается ни частота, ни скорость вентилятора, если они уже достаточно низкие.
- В этом режиме кондиционер работает при пониженной мощности, поэтому охлаждение (нагрев) может быть недостаточным.



Работа ТАЙМЕРА ВЫКЛЮЧЕНИЯ

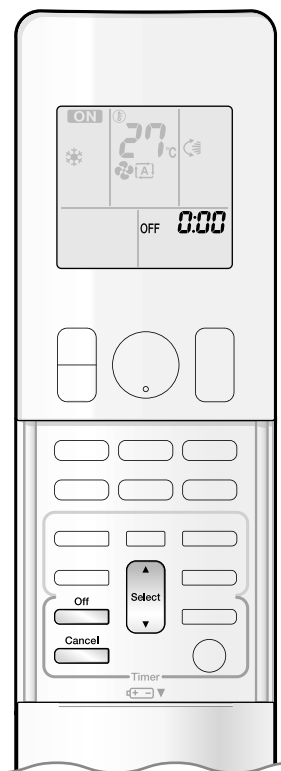

Функции таймера удобно использовать для автоматического включения или выключения кондиционера ночью или утром. Можно совместно использовать ТАЙМЕР ВКЛЮЧЕНИЯ и ТАЙМЕР ВЫКЛЮЧЕНИЯ.

■ Использование ТАЙМЕРА ВЫКЛЮЧЕНИЯ

- Убедитесь в том, что часы настроены должным образом. В противном случае задайте текущее время. ▶ Стр. 10

1. Нажмите .



- "0:00" отображается на ЖК-дисплее.
- "OFF" мигает.
- Значок "☉" и день недели исчезают с ЖК-дисплея.

2. Нажимайте , пока не будет достигнуто требуемое значение времени.

- При каждом нажатии одной из кнопок настройка времени увеличивается или уменьшается на 10 минут. Если удерживать нажатой одну из кнопок, настройка времени быстро изменяется.

3. Нажмите еще раз.

- На ЖК-дисплее отображается "OFF" и заданное время.
- Многофункциональный индикатор дважды мигает. Индикатор ТАЙМЕРА периодически светится оранжевым светом. ▶ Стр. 5



Экран

■ Отмена ТАЙМЕРА ВЫКЛЮЧЕНИЯ

Нажмите .

- "OFF" и заданное время исчезают с ЖК-дисплея.
- Значок "☉" и день недели отображаются на ЖК-дисплее.

ПРИМЕЧАНИЕ

■ Примечания относительно работы ТАЙМЕРА

- Когда настроен ТАЙМЕР, текущее время не отображается.
- После настройки ТАЙМЕРА ВКЛЮЧЕНИЯ/ВЫКЛЮЧЕНИЯ заданное время сохраняется в памяти. Память стирается, когда заменяются батареи пульта ДУ.
- Если управление блоком осуществляется посредством ТАЙМЕРА ВКЛЮЧЕНИЯ/ВЫКЛЮЧЕНИЯ, фактическая продолжительность работы может изменяться в зависимости от введенного пользователем времени. (Максимальное значение составляет приблизительно 10 минут.)

■ Режим НОЧНОЙ НАСТРОЙКИ

- Если настроен ТАЙМЕР ВЫКЛЮЧЕНИЯ, заданное значение температуры автоматически регулируется (увеличивается на 0,5°C при ОХЛАЖДЕНИИ и уменьшается на 2,0°C при НАГРЕВЕ), чтобы предотвратить чрезмерное охлаждение (нагрев) и обеспечить приятный сон.



Работа ТАЙМЕРА ВКЛЮЧЕНИЯ

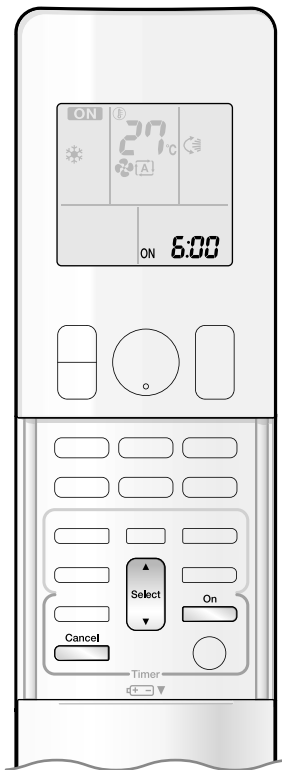

■ Использование ТАЙМЕРА ВКЛЮЧЕНИЯ

- Убедитесь в том, что часы настроены должным образом. В противном случае задайте текущее время. ▶Стр. 10

1. Нажмите  **.**



- "6:00" отображается на ЖК-дисплее.
- "ON" мигает.

- Значок "☉" и день недели исчезают с ЖК-дисплея.

2. Нажимайте  **, пока не будет достигнуто требуемое значение времени.**

- При каждом нажатии одной из кнопок настройка времени увеличивается или уменьшается на 10 минут. Если удерживать нажатой одну из кнопок, настройка времени быстро изменяется.

3. Нажмите  **еще раз.**

- На ЖК-дисплее отображается "ON" и заданное время.
- Многофункциональный индикатор дважды мигает. Индикатор ТАЙМЕРА периодически светится оранжевым светом. ▶Стр. 5



Экран

■ Отмена ТАЙМЕРА ВКЛЮЧЕНИЯ

Нажмите  **.**

- "ON" и заданное время исчезают с ЖК-дисплея.
- Значок "☉" и день недели отображаются на ЖК-дисплее.

■ Совместное использование ТАЙМЕРА ВКЛЮЧЕНИЯ и ТАЙМЕРА ВЫКЛЮЧЕНИЯ

- Ниже представлен пример настройки для случая совместного использования 2 таймеров.

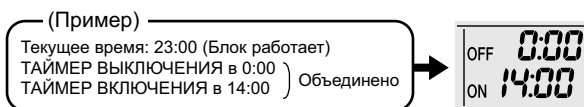

ПРИМЕЧАНИЕ

■ В следующих случаях настройте таймер повторно.

- После выключения автоматического выключателя.
- После отключения электропитания.
- После замены батарей в пульте ДУ.



Работа НЕДЕЛЬНОГО ТАЙМЕРА

Для каждого дня недели можно запрограммировать до 4 настроек таймера. Удобно настраивать НЕДЕЛЬНЫЙ ТАЙМЕР в соответствии с образом жизни семьи.

■ Пример настройки НЕДЕЛЬНОГО ТАЙМЕРА

Одинаковые настройки таймера задаются с понедельника по пятницу. Другие настройки используются для выходных.

<p>[Понедельник]</p>	<p>Настройте таймер согласно программам 1-4. ▶Стр. 24</p>
<p>С [вторника] по [пятницу]</p>	<p>Используйте режим копирования, чтобы задать настройки с вторника по пятницу, поскольку они соответствуют настройкам для понедельника. ▶Стр. 26</p>
<p>[Суббота]</p>	<p>Отсутствуют настройки таймера</p>
<p>[Воскресенье]</p>	<p>Настройте таймер согласно программам 1-4. ▶Стр. 24</p>

- Для НЕДЕЛЬНОГО ТАЙМЕРА можно задать до 4 настроек в день и до 28 настроек в неделю. Эффективное использование режима копирования упрощает сохранение настроек.
- Например, если использовать настройки ВКЛЮЧЕНИЕ-ВКЛЮЧЕНИЕ-ВКЛЮЧЕНИЕ-ВКЛЮЧЕНИЕ, можно задать расписание для режима работы и задать изменения температуры. Если использовать настройки ВЫКЛЮЧЕНИЕ-ВЫКЛЮЧЕНИЕ-ВЫКЛЮЧЕНИЕ-ВЫКЛЮЧЕНИЕ, для всех дней можно задать только время выключения. В этом случае кондиционер выключается автоматически, если пользователь забыл это сделать.



Работа НЕДЕЛЬНОГО ТАЙМЕРА

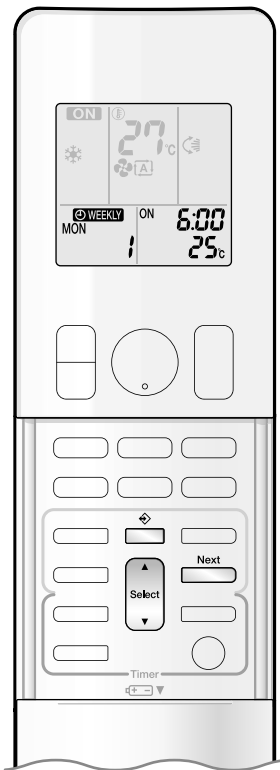

■ Использование НЕДЕЛЬНОГО ТАЙМЕРА

Режим настройки

- Убедитесь в том, что заданы день недели и время. В противном случае задайте день недели и время. **Стр. 10**

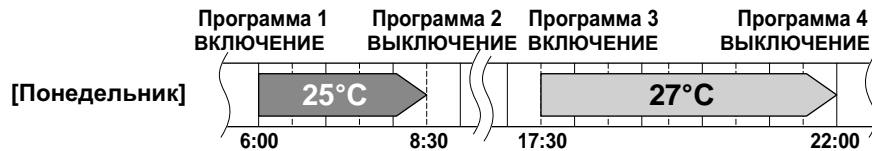

Отображаемые настройки

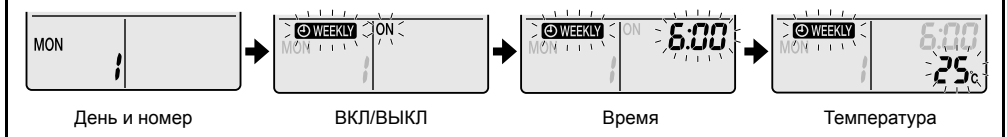

1. Нажмите

- Отображается день недели и номер настройки для текущего дня.
- Для одного дня можно задать от 1 до 4 настроек.

2. Нажмите , чтобы выбрать нужный день недели и номер настройки.

- После нажатия изменяется номер настройки и день недели.

3. Нажмите .

- Выбирается день недели и номер настройки.
- "WEEKLY" и "ON" мигают.

4. Нажмите , чтобы выбрать нужный режим.

- При нажатии последовательно выбираются настройки "ON" или "OFF".
После нажатия циклически изменяется отображаемый на ЖК-дисплее элемент.



- Если выбрать вариант "без значка", ранее заданная настройка удаляется.
- Если выбран вариант "без значка", перейдите к действию **9**.
- Чтобы вернуться к выбору дня недели и номера настройки, нажмите .

5. Нажмите .

- Задается режим ТАЙМЕРА ВКЛЮЧЕНИЯ/ВЫКЛЮЧЕНИЯ.
- Мигают значок "WEEKLY" и значение времени.



Работа НЕДЕЛЬНОГО ТАЙМЕРА

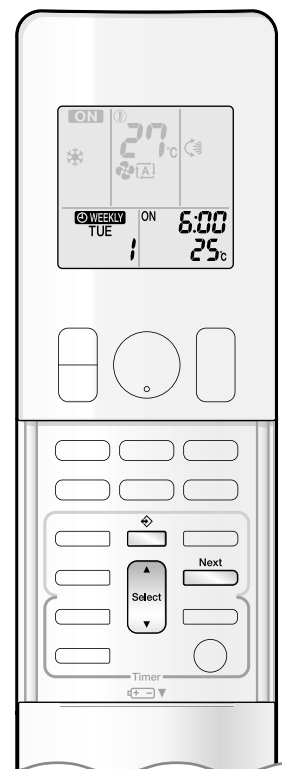



6. Нажмите , чтобы выбрать нужное время.

- Время можно задать между 0:00 и 23:50 с 10-минутным интервалом.
- Чтобы вернуться к настройке режима ТАЙМЕРА ВКЛЮЧЕНИЯ/ВЫКЛЮЧЕНИЯ, нажмите .
- Если выбран ТАЙМЕР ВЫКЛЮЧЕНИЯ, перейдите к действию 9.

7. Нажмите .

- Задается время.
- Мигают значок "WEEKLY" и значение температуры.

8. Нажмите , чтобы выбрать нужную температуру.

- Можно задать температуру между 10°C и 32°C.
ОХЛАЖДЕНИЕ или АВТО: блок работает при температуре 18°C, даже если задано значение от 10 до 17°C.  Стр. 12
- НАГРЕВ ИЛИ АВТО: блок работает при температуре 30°C, даже если задано значение от 31 до 32°C.  Стр. 12
- Чтобы вернуться к настройке времени, нажмите .
- Заданная температура отображается, только когда выбран режим включения.

9. Нажмите .

- Направьте пульт ДУ на внутренний агрегат, и убедитесь в том, что формируется тональный звуковой сигнал, и мигает многофункциональный индикатор.
- Для ТАЙМЕРА ВКЛЮЧЕНИЯ задаются температура и время. Для ТАЙМЕРА ВЫКЛЮЧЕНИЯ задается время.
- Отображается экран следующей настройки.
- Чтобы задать следующие настройки, повторите процедуру с действия 4.
- Многофункциональный индикатор дважды мигает.
Индикатор ТАЙМЕРА периодически светится оранжевым светом.  Стр. 5
Многофункциональный индикатор не мигает оранжевым светом, если все сохраненные настройки удалены.





Экран

10. Нажмите кнопку для завершения настройки.

- На ЖК-дисплее отображается значок "WEEKLY" и включается НЕДЕЛЬНЫЙ ТАЙМЕР.
- Выполненную настройку можно легко скопировать и использовать для другого дня недели. См. раздел "Режим копирования".  Стр. 26

ПРИМЕЧАНИЕ

■ Примечания относительно работы НЕДЕЛЬНОГО ТАЙМЕРА

- Предварительно должны быть настроены часы в пульте ДУ.  Стр. 10
- С помощью НЕДЕЛЬНОГО ТАЙМЕРА можно настроить день недели, режим ТАЙМЕРА ВКЛЮЧЕНИЯ/ВЫКЛЮЧЕНИЯ, время и температуру (только для ТАЙМЕРА ВКЛЮЧЕНИЯ).
Другие параметры при срабатывании ТАЙМЕРА ВКЛЮЧЕНИЯ не изменяются.
- Не допускается одновременное использование НЕДЕЛЬНОГО ТАЙМЕРА и ТАЙМЕРА ВКЛЮЧЕНИЯ/ВЫКЛЮЧЕНИЯ. ТАЙМЕР ВКЛЮЧЕНИЯ/ВЫКЛЮЧЕНИЯ имеет приоритет, если настраивается, когда активен НЕДЕЛЬНЫЙ ТАЙМЕР. НЕДЕЛЬНЫЙ ТАЙМЕР переходит в состояние ожидания, и значок "WEEKLY" исчезает с ЖК-дисплея. Когда ТАЙМЕР ВКЛЮЧЕНИЯ/ВЫКЛЮЧЕНИЯ завершает работу, НЕДЕЛЬНЫЙ ТАЙМЕР автоматически переходит в активное состояние.
- После выключения автоматического выключателя, отключения электропитания или других аналогичных событий внутренние часы внутреннего агрегата выдают неточные значения. Настройте часы повторно.  Стр. 10



Работа НЕДЕЛЬНОГО ТАЙМЕРА

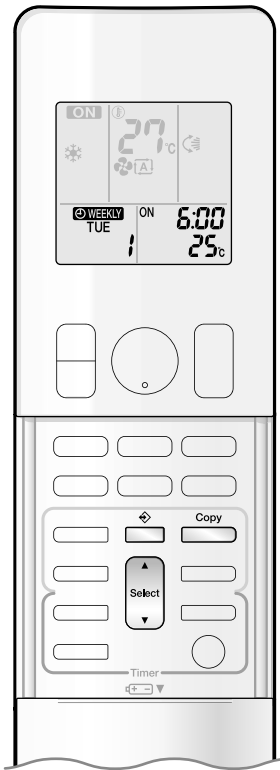

Режим копирования

- Сохраненную настройку можно скопировать в другой день недели. Копируются все настройки для выбранного дня недели.

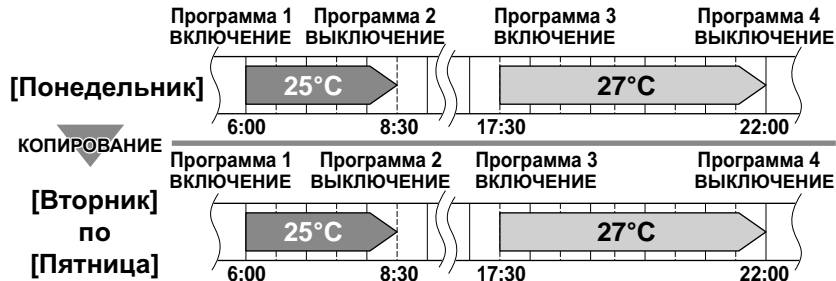

Отображаемые настройки

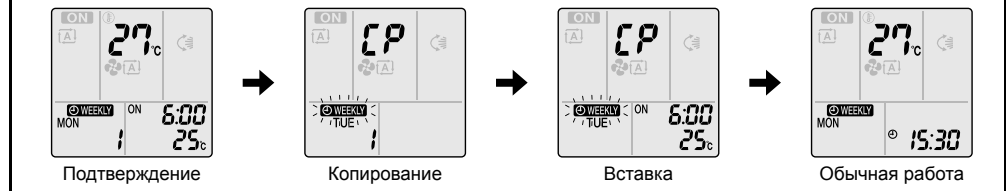

1. Нажмите

2. Нажмите , чтобы подтвердить выбор дня недели для копирования.

3. Нажмите .

- Копируются все настройки для выбранного дня недели.

4. Нажмите , чтобы выбрать целевой день недели.

5. Нажмите .

- Направьте пульт ДУ на внутренний агрегат, и убедитесь в том, что формируется тональный звуковой сигнал, и мигает многофункциональный индикатор.
- Сохраненные настройки копируются в выбранный день недели. Копируются все настройки для выбранного дня недели.
- Чтобы продолжить копирование настроек в другие дни недели, повторите действия 4 и 5.
- Многофункциональный индикатор дважды мигает. Индикатор ТАЙМЕРА периодически светится оранжевым светом.

6. Нажмите кнопку для завершения настройки.

- На ЖК-дисплее отображается значок "ON WEEKLY" и включается НЕДЕЛЬНЫЙ ТАЙМЕР.

ПРИМЕЧАНИЕ

■ Примечание относительно режима копирования

- В режиме копирования копируются все сохраненные для исходного дня недели настройки.

Чтобы после копирования индивидуально изменить сохраненные для любого дня недели настройки, нажмите и измените настройки, как описано в разделе "Режим настройки". ▶Стр. 24



Работа НЕДЕЛЬНОГО ТАЙМЕРА

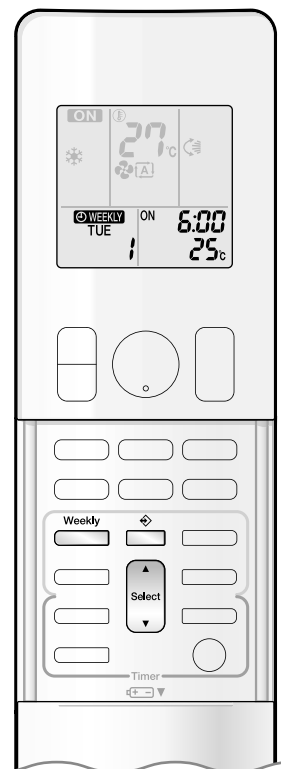

■ Подтверждение сохраненных настроек

- Сохраненные настройки можно подтвердить.

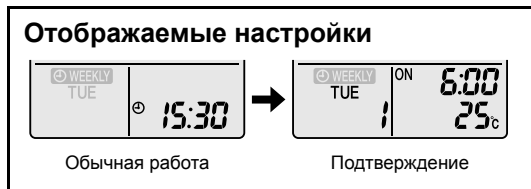

1. Нажмите .

- Отображается день недели и номер настройки для текущего дня.

2. Нажмите , чтобы выбрать нужный день недели и номер настройки для подтверждения.

- После нажатия отображаются сведения о сохраненной настройке.
- Чтобы изменить подтвержденную сохраненную настройку, выберите номер настройки и нажмите .
Происходит переключение в режим настройки. Перейдите к действию **2** процедуры настройки. **▶ Стр. 24**

3. Нажмите , чтобы выйти из режима подтверждения.

■ Выключение НЕДЕЛЬНОГО ТАЙМЕРА

Нажимайте Weekly, пока на ЖК-дисплее не отобразится значок "⊕ WEEKLY".

- Значок "⊕ WEEKLY" исчезает с ЖК-дисплея.
- Индикатор ТАЙМЕР гаснет.
- Чтобы снова включить НЕДЕЛЬНЫЙ ТАЙМЕР, нажмите Weekly еще раз.
- Если сохраненная настройка, деактивированная с помощью кнопки Weekly, снова активируется, то будут использоваться результаты последнего сохранения.

⚠ ПРЕДОСТЕРЕЖЕНИЕ

- Если не все сохраненные настройки отображаются, выключите НЕДЕЛЬНЫЙ ТАЙМЕР. Затем нажмите Weekly еще раз, чтобы снова включить НЕДЕЛЬНЫЙ ТАЙМЕР.



Работа НЕДЕЛЬНОГО ТАЙМЕРА

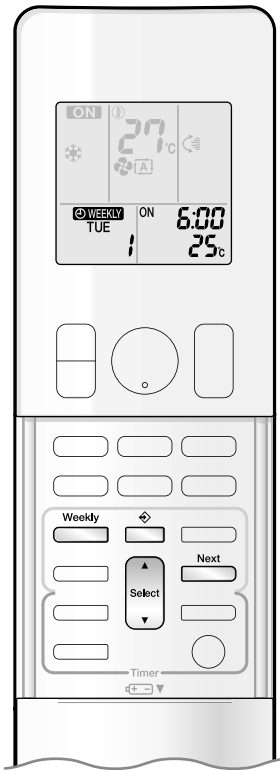

■ Удаление сохраненных настроек

Отдельная сохраненная настройка

1. Нажмите 

- Отображается день недели и номер настройки.

2. Нажмите , чтобы выбрать нужный день недели и номер настройки, которую требуется удалить.

3. Нажмите 

- Мигает "WEEKLY" и "ON" или "OFF".

4. Нажмите  и выберите вариант "без значка".

- После нажатия  изменяется режим ТАЙМЕРА ВКЛЮЧЕНИЯ/ВЫКЛЮЧЕНИЯ.

- После нажатия  циклически изменяется отображаемый на ЖК-дисплее элемент.
- Если выбрать вариант "без значка", сохраненная настройка отменяется.



5. Нажмите 

- Выбранная сохраненная настройка удаляется.

6. Нажмите 

- Если имеются другие сохраненные настройки, включается НЕДЕЛЬНЫЙ ТАЙМЕР.

Сохраненные настройки для каждого дня недели

- Эту функцию можно использовать, чтобы удалять сохраненные настройки для каждого дня недели.
- Она может использоваться во время подтверждения или задания настроек.

1. Нажмите , чтобы выбрать день недели для удаления.

2. Приблизительно 5 секунд удерживайте нажатой кнопку 

- Сохраненные настройки для выбранного дня недели удаляются.

Все сохраненные настройки

Во время нормальной работы приблизительно 5 секунд удерживайте нажатой кнопку 

- Направьте пульт ДУ на внутренний агрегат, и убедитесь в том, что формируется тональный звуковой сигнал.
- Эта операция не выполняется, если не настроен НЕДЕЛЬНЫЙ ТАЙМЕР.
- Все сохраненные настройки удаляются.

Примечание для мультисистемы

Мультисистема содержит один наружный агрегат, соединенный с несколькими внутренними агрегатами.

■ Выбор режима работы

Когда активна настройка приоритетного помещения, но заданный блок не работает, или когда настройка приоритетного помещения неактивна

Если работает несколько внутренних агрегатов, приоритет имеет агрегат, включенный первым. В этом случае выберите для включенных позднее агрегатов такой же режим, что и для первого агрегата. В противном случае они перейдут в режим ожидания с мигающим многофункциональным индикатором, который не указывает на неисправность.

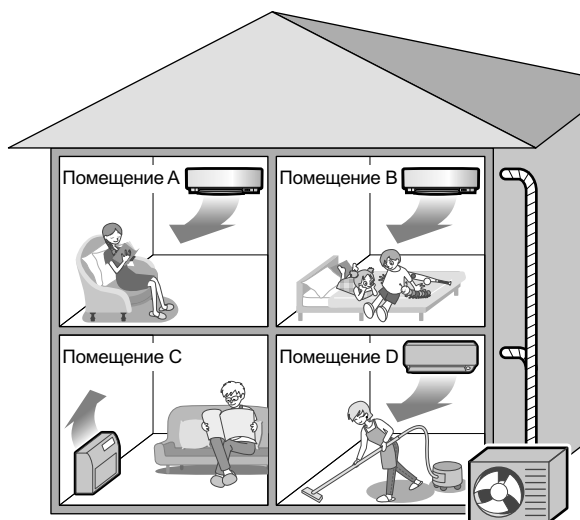

Наружный агрегат

ПРИМЕЧАНИЕ

■ Примечания относительно режима работы для мультисистемы

- Одновременно можно использовать режимы ОХЛАЖДЕНИЯ, ОСУШЕНИЯ и ВЕНТИЛЯЦИИ.
- В режиме АВТО автоматически выбирается ОХЛАЖДЕНИЕ или НАГРЕВ в зависимости от температуры в помещении. Поэтому режим АВТО доступен, когда выбирается такой же режим работы, что и для первого включенного агрегата.

⚠ ПРЕДОСТЕРЕЖЕНИЕ

- Обычно режим работы первого включенного агрегата имеет приоритет. Исключение составляет следующая ситуация. Если первый включенный агрегат работает в режиме ВЕНТИЛЯЦИИ, то при последующем использовании режима НАГРЕВА в любом помещении приоритет получает режим НАГРЕВА. В этой ситуации кондиционер, который работает в режиме ВЕНТИЛЯЦИИ, переходит в состояние ожидания с мигающим многофункциональным индикатором.

Активна настройка приоритетного помещения

См. раздел "Настройка приоритетного помещения" на следующей странице.

■ ТИХИЙ НОЧНОЙ РЕЖИМ (доступен только при ОХЛАЖДЕНИИ)

Для ТИХОГО НОЧНОГО РЕЖИМА требуется первоначальное программирование во время монтажа. Обратитесь за помощью к своему розничному торговцу или дилеру.

При ТИХОЙ НОЧНОЙ РАБОТЕ уменьшается шум от работающего наружного агрегата в ночное время, чтобы не беспокоить соседей.

- ТИХИЙ НОЧНОЙ РЕЖИМ включается, когда температура падает на 5°C или более относительно самой высокой температуры, зафиксированной в этот день. Если разность температур меньше 5°C, эта функция не включается.
- В ТИХОМ НОЧНОМ РЕЖИМЕ незначительно уменьшается эффективность охлаждения блока.

■ ТИХАЯ РАБОТА НАРУЖНОГО АГРЕГАТА

См. раздел "ТИХАЯ РАБОТА НАРУЖНОГО АГРЕГАТА". ▶Стр. 19

Когда активна настройка приоритетного помещения, но заданный блок не работает, или когда настройка приоритетного помещения неактивна

Когда ТИХАЯ РАБОТА НАРУЖНОГО АГРЕГАТА используется в мультисистеме, переведите все внутренние агрегаты в этот режим с помощью соответствующих пультов ДУ.

Чтобы отменить работу в ТИХОМ РЕЖИМЕ НАРУЖНОГО АГРЕГАТА, выполните отмену на одном из работающих внутренних агрегатов с помощью пульта ДУ.

Однако ТИХИЙ РЕЖИМ НАРУЖНОГО АГРЕГАТА будет отображаться на пультах ДУ для других помещений.

Рекомендуется отменить этот режим во всех помещениях с помощью соответствующих пультов ДУ.

Когда активна настройка приоритетного помещения

См. раздел "Настройка приоритетного помещения" на следующей странице.

Примечание для мультисистемы

■ Блокировка режима ОХЛАЖДЕНИЯ/НАГРЕВА

Для блокировки режима ОХЛАЖДЕНИЯ/НАГРЕВА требуется первоначальное программирование во время монтажа. Обратитесь к своему уполномоченному дилеру за помощью. Блокировка режима ОХЛАЖДЕНИЯ/НАГРЕВА позволяет принудительно перевести агрегат в режим ОХЛАЖДЕНИЯ или НАГРЕВА. Эту функцию удобно использовать, если требуется перевести все подключенные к мультисистеме внутренние агрегаты в один режим работы.

ПРИМЕЧАНИЕ

- Блокировку режима ОХЛАЖДЕНИЯ/НАГРЕВА невозможно использовать совместно с настройкой приоритетного помещения.

■ Настройка приоритетного помещения

Для настройки приоритетного помещения требуется первоначальное программирование во время монтажа. Обратитесь к своему уполномоченному дилеру за помощью. Назначенное приоритетное помещение имеет приоритет в следующих ситуациях.

Приоритет режима работы

- Хотя режим работы для приоритетного помещения имеет преимущество, пользователь может выбрать другой режим работы из других помещений.

[Пример]

- В данном примере в качестве приоритетного выбрано помещение А. ОХЛАЖДЕНИЕ выбирается в помещении А, когда в помещениях В, С и D используются следующие режимы.

Режим работы в помещениях В, С и D	Состояние помещений В, С и D, когда агрегат в помещении А работает в режиме ОХЛАЖДЕНИЯ
ОХЛАЖДЕНИЕ, или ОСУШЕНИЕ, или ВЕНТИЛЯЦИЯ	Сохраняется текущий режим работы
НАГРЕВ	Агрегат переходит в режим ожидания. Работа возобновляется, когда останавливается агрегат в помещении А.
АВТО	Работа агрегата в режиме ОХЛАЖДЕНИЯ продолжается. Если агрегат работает в режиме НАГРЕВА, он переходит в состояние ожидания. Работа возобновляется, когда останавливается агрегат в помещении А.

Приоритет во время использования режима ПОВЫШЕННОЙ МОЩНОСТИ

[Пример]

- В данном примере в качестве приоритетного выбрано помещение А. Работают все внутренние агрегаты в помещениях А, В, С и D. Если агрегат в помещении А переводится в режим ПОВЫШЕННОЙ МОЩНОСТИ, максимальная производительность обеспечивается в помещении А. В этом случае эффективность охлаждения (нагрева) агрегатов в помещениях В, С и D может незначительно уменьшиться.

Приоритет во время ТИХОЙ РАБОТЫ НАРУЖНОГО АГРЕГАТА

[Пример]

- В данном примере в качестве приоритетного выбрано помещение А. Если перевести агрегат в помещении А в ТИХИЙ РЕЖИМ, кондиционер начинает работать в ТИХОМ РЕЖИМЕ НАРУЖНОГО АГРЕГАТА. Нет необходимости переводить все работающие внутренние агрегаты в ТИХИЙ РЕЖИМ.

Уход и очистка

■ Краткое руководство

Открытие верхней передней панели

- Возьмитесь за края верхней передней панели и откройте ее.
- Зафиксируйте панель с помощью опорной пластины.

Закрытие верхней передней панели

- Верните опорную пластину панели в исходное положение.
- Переключите переключатель ВКЛЮЧЕНИЯ/ВЫКЛЮЧЕНИЯ, чтобы закрыть панель.
- Закрытие панели подробно описано в разделе "Установите фильтры на место и закройте верхнюю переднюю панель." на ▶Стр. 32.

Очистка компонентов

Верхняя и нижняя передние панели

- Протрите закрытые панели мягкой влажной тканью.

В случае загрязнения

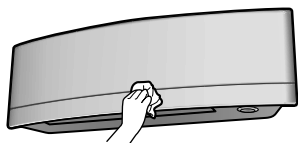

Воздушный фильтр

- Удалите пыль пылесосом или промойте фильтр.

Один раз в 2 недели

▶Стр. 32

Апатитно-титановый фильтр для устранения запахов

- Удалите пыль пылесосом или замените фильтр.

[Очистка]

Один раз в 6 месяцев

▶Стр. 33

[Замена]

Один раз в 3 года

▶Стр. 33

Внутренний агрегат и удаленный контроллер

- Протрите мягкой тканью.

В случае загрязнения

Примечания относительно очистки

■ Не используйте следующие материалы для очистки.

- Горячую воду с температурой выше 40°C.
- Бензин, газалин, растворитель, другие летучие масла.
- Состав для полировки.
- Скребущие щетки, другие жесткие материалы.



⚠ ПРЕДОСТЕРЕЖЕНИЕ

- Перед очисткой убедитесь в том, что прекращена работа и выключен автоматический выключатель.
- Не прикасайтесь к алюминиевым ребрам наружного агрегата. Прикосновение может привести к травме.

Уход и очистка

■ Воздушный фильтр

1. Извлеките воздушные фильтры.

- Откройте верхнюю переднюю панель.
- Чтобы зафиксировать верхнюю переднюю панель установите опорную пластину между ребрами на блоке.
- Слегка нажмите вверх на выступ в центре каждого фильтра и потяните его вниз.

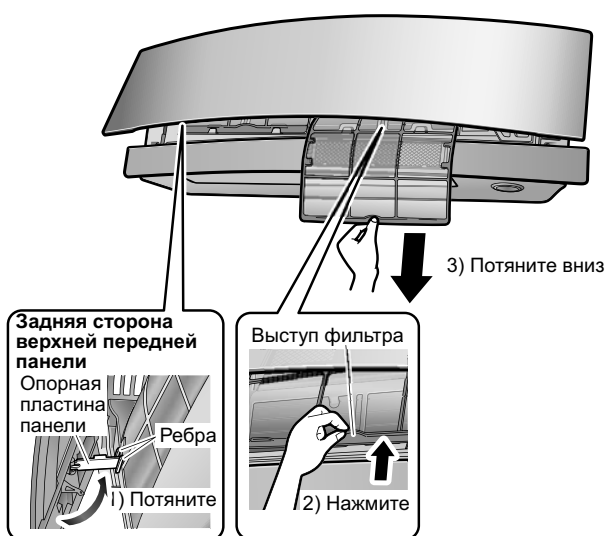

2. Промойте воздушные фильтры водой или очистите их пылесосом.

- Воздушные фильтры рекомендуется очищать один раз в 2 недели.

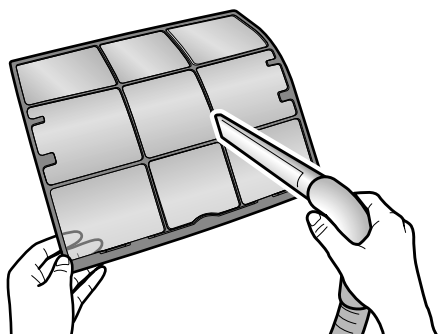

Если пыль трудно удалить

- Промойте воздушные фильтры нейтральным моющим средством, растворенным в теплой воде. Затем просушите их в тени.
- Снимите апатитно-титановый фильтр для устранения запахов. См. раздел "Апатитно-титановый фильтр для устранения запахов" на следующей странице.

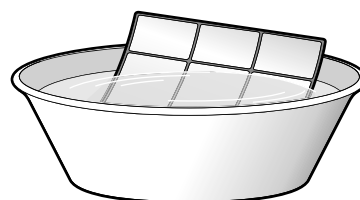

3. Установите фильтры на место и закройте верхнюю переднюю панель.

- 1) Закройте верхнюю панель.
- 2) НЕ нажимайте на переднюю панель, чтобы закрыть ее.
- 3) Включите блок с помощью пульта ДУ. Подождите, пока панели полностью не откроются. Затем выключите блок с помощью пульта ДУ.
- 4) Когда передние панели полностью закроются, осторожно нажмите на верхнюю переднюю панель, чтобы защелкнуть ее в нужном положении.

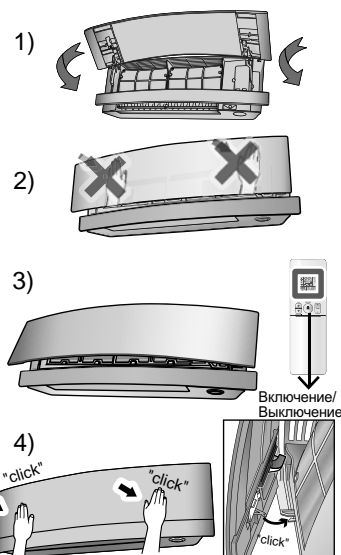

! ПРЕДОСТЕРЕЖЕНИЕ

- Во время снятия или установки фильтра не прикасайтесь к алюминиевым ребрам незащищенными руками.

Уход и очистка

■ Апатитно-титановый фильтр для устранения запахов

1. Снимите апатитно-титановый фильтр для устранения запахов.

- Откройте верхнюю переднюю панель и извлеките воздушные фильтры.
- Удерживайте утопленные части каркаса и отсоедините 4 защелки.

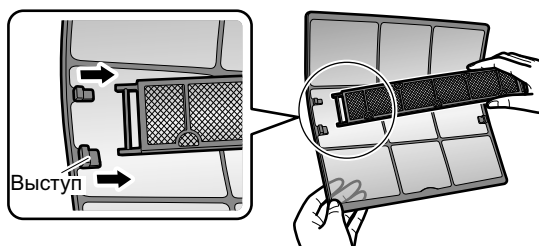

2. Очистите или замените апатитно-титановый фильтр для устранения запахов.

[Техническое обслуживание]

2-1 Удалите пыль пылесосом и поместите фильтр в холодную или теплую воду приблизительно на 10–15 минут, если пыль трудно удалить.

- Не снимайте фильтр с каркаса при промывке водой.

2-2 После промывки стряхните оставшуюся воду и просушите фильтр в тени.

- Поскольку фильтр изготовлен из полиэстера, не отжимайте фильтр во время удаления воды.

[Замена]

Снимите фильтр с каркаса и установите новый.

- Не выбрасывайте каркас фильтра. При замене апатитно-титанового фотокаталитического фильтра для очистки воздуха используйте каркас фильтра повторно.

- При установке фильтра убедитесь в том, что он зафиксирован выступами.

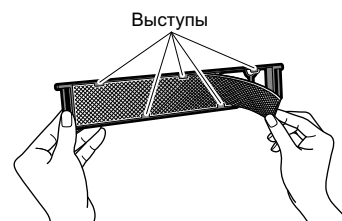

- Утилизируйте старый фильтр как негорючие отходы.

3. Установите фильтры на место и закройте верхнюю переднюю панель.

- 1) Закройте верхнюю панель.
- 2) НЕ нажимайте на переднюю панель, чтобы закрыть ее.
- 3) Включите блок с помощью пульта ДУ. Подождите, пока панели полностью не откроются. Затем выключите блок с помощью пульта ДУ.
- 4) Когда передние панели полностью закроются, осторожно нажмите на верхнюю переднюю панель, чтобы защелкнуть ее в нужном положении.

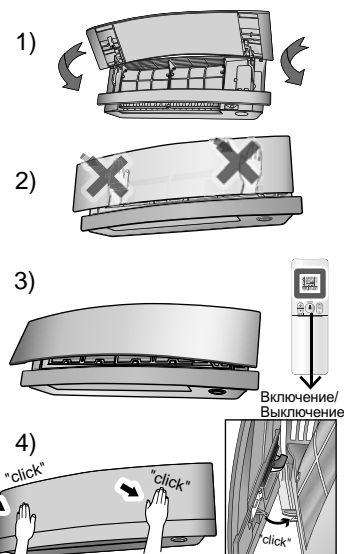

ПРИМЕЧАНИЕ

- Работа с загрязненными фильтрами:
 - не устраняется неприятный запах,
 - не очищается воздух,
 - плохой нагрев или охлаждение,
 - возможная причина неприятного запаха.
- Утилизируйте старые фильтры как негорючие отходы.
- Чтобы заказать апатитно-титановый фильтр для устранения запахов, обращайтесь в магазин, в котором был приобретен кондиционер.

Позиция	Апатитно-титановый фильтр для устранения запахов (без каркаса), 1 комплект
№ детали	KAF970A46



Уход и очистка

■ Проверьте блоки

- Убедитесь в том, что основание, поставка и другие крепежные детали наружного агрегата не прогнили и не повреждены коррозией.
- Убедитесь в том, что отверстия для впуска и выпуска воздуха внутреннего и наружного агрегата свободны.
- Убедитесь в том, что конденсат беспрепятственно вытекает из дренажного шланга во время ОХЛАЖДЕНИЯ или ОСУШЕНИЯ.
 - Если конденсат не вытекает, возможна утечка воды из внутреннего агрегата. В этом случае прекратите работу и обратитесь в ремонтную мастерскую.

■ Перед долгим периодом простоя

1. В ясный день на несколько часов включите только вентилятор, чтобы просушить внутреннее пространство.

- Нажмите  и выберите режим работы "🌀".
- Нажмите  и начните работу.

2. После окончания работы выключите автоматический выключатель комнатного кондиционера.

3. Очистите воздушные фильтры и установите их на место.

4. Извлеките батареи из пульта ДУ.

- В случае мультисистемы перед использованием режима ВЕНТИЛЯЦИИ убедитесь в том, что в другом помещении не используется режим НАГРЕВА. [▶ Стр. 29](#)

■ Рекомендуется проводить периодическое техническое обслуживание

- При определенных условиях эксплуатации после нескольких сезонов использования внутри кондиционера могут скапливаться загрязнения, которые ухудшают рабочие характеристики. Помимо регулярной очистки пользователем рекомендуется, чтобы специалист проводил периодическое техническое обслуживание.
- По поводу проведения технического обслуживания специалистом, обращайтесь в магазин, в котором был приобретен кондиционер.
- Стоимость технического обслуживания компенсирует пользователь.

Важная информация об используемом хладагенте

Это изделие содержит вызывающие парниковый эффект фторсодержащие газы. Не выпускайте газы в атмосферу.

Тип хладагента: **R410A**

Значение ПГП⁽¹⁾: **2087,5**

⁽¹⁾ ПГП = потенциал глобального потепления

В соответствии с общеевропейским или местным законодательством может быть необходима периодическая проверка на наличие утечек хладагента. За более подробной информацией обращайтесь к своему местному дилеру.



ПРИМЕЧАНИЕ о значении tCO₂eq

В Европе **выбросы парниковых газов** от полной заправки хладагента в системе (выражаются в тоннах CO₂-эквивалента) используются для определения интервалов технического обслуживания. Руководствуйтесь применимым законодательством.

Формула для расчета выбросов парниковых газов:

значение ПГП для хладагента × общее количество заправленного хладагента [кг] / 1000

Возможные неисправности и способы их устранения

■ Эти ситуации не являются неисправностями.

- Следующие ситуации не являются неисправностями кондиционера, но имеют определенные причины. Можно продолжать использование кондиционера.

Внутренний агрегат

Заслонки не начинают качаться немедленно.

- Кондиционер регулирует положение заслонок. Заслонки начнут перемещаться в скором времени.

Кондиционер прекращает формировать воздушный поток во время работы.

- После достижения заданной температуры скорость воздушного потока уменьшается и работа прекращается, чтобы предотвратить формирование потока холодного воздуха (во время нагрева), или чтобы не допустить повышения влажности (во время охлаждения). Работа возобновляется автоматически, когда температура в помещении увеличивается или уменьшается.

Большая задержка перед началом работы.

- Когда кнопка "ВКЛЮЧЕНИЯ/ВЫКЛЮЧЕНИЯ" нажимается вскоре после прекращения работы.
- Когда повторно выбран режим.
 - Это предусмотрено для защиты кондиционера. Следует подождать приблизительно 3 минуты.

НАГРЕВ внезапно прекращается, и слышен звук текущей воды.

- Удаляется иней с наружного агрегата. НАГРЕВ начинается после удаления инея с наружного агрегата. Следует подождать приблизительно от 4 до 12 минут.

Наружный агрегат

Из наружного агрегата выделяется вода или водяной пар.

- При НАГРЕВЕ
 - Во время разморозки иней на наружном агрегате превращается в воду или в пар.
- При ОХЛАЖДЕНИИ или ОСУШЕНИИ
 - Влага из воздуха конденсируется на холодной поверхности трубопровода наружного агрегата и стекает вниз.

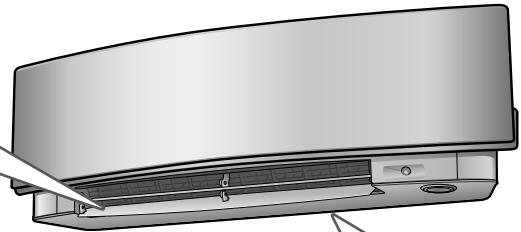

Слышен звук.

■ Звук текущей воды

- Этот звук формируется при протекании хладагента в кондиционере.
- Это звук перекачиваемой в кондиционере воды. Он слышен, когда вода выкачивается из кондиционера во время охлаждения или осушения.
- Хладагент протекает в неработающем кондиционере когда в других помещениях работают внутренние агрегаты.

■ Звук продуваемого воздуха

- Этот звук формируется при переключении потока хладагента в кондиционере.

■ Тикающий звук

- Этот звук формируется, когда размер кондиционера незначительно увеличивается или уменьшается из-за изменений температуры.

■ Свистящий звук

- Этот звук формируется, когда хладагент протекает во время размораживания.

■ Щелчки во время работы или простоя

- Этот звук формируется во время работы регулирующих клапанов хладагента или электрических компонентов.

■ Хлопающий звук

- Этот звук слышен из кондиционера, когда вытяжной вентилятор включается при закрытых дверях в помещении. Откройте окно или выключите вытяжной вентилятор.

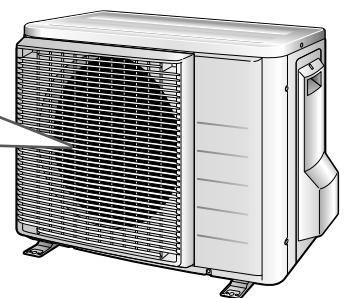

Возможные неисправности и способы их устранения

- Меры по устранению неисправностей разделяются на следующие 2 типа в зависимости от способа устранения. Примите соответствующие меры в зависимости от признака.



Нет неисправности

- Эти ситуации не являются неисправностями.



Контроль

- Проверьте еще раз перед вызовом специалиста по ремонту.

Кондиционер не работает. (Многофункциональный индикатор не светится.)

- Включен ли автоматический выключатель или не вышел ли из строя предохранитель?
- Не отключено ли электропитание?
- Установлены ли батареи в пульт ДУ?
- Правильно ли настроен таймер?



Слабое охлаждение (нагрев).

- Не загрязнились ли воздушные фильтры?
- Свободны ли отверстия для впуска и выпуска воздуха внутреннего и наружного агрегатов?
- Правильно ли задана температура?
- Закрыты ли окна и двери?
- Правильно ли настроены скорость и направление воздушного потока?
- Выбраны ли ЭКОНОМИЧНЫЙ режим или ТИХАЯ РАБОТА НАРУЖНОГО АГРЕГАТА?



Во время работы произошел сбой.

- Сбой мог произойти из-за грозового разряда или радиоволн. Выключите автоматический выключатель, затем включите его и попытайтесь управлять кондиционером с помощью пульта ДУ.



Работа внезапно прекращается. (Многофункциональный индикатор мигает.)

- Не загрязнились ли воздушные фильтры? Очистите воздушные фильтры.
- Свободны ли отверстия для впуска и выпуска воздуха внутреннего и наружного агрегатов?
- Выключите автоматический выключатель и устраните все препятствия. Затем включите его и попытайтесь управлять кондиционером с помощью пульта ДУ. Если индикатор продолжает мигать, обратитесь в магазин, в котором был приобретен кондиционер.
- На всех внутренних агрегатах, подключенных к наружным агрегатам в мультисистеме, задан один режим работы? Если нет, задайте одинаковый режим работы на всех внутренних агрегатах и проверьте, мигают ли индикаторы. Если используется режим АВТО, временно переведите все внутренние агрегаты в режим ОХЛАЖДЕНИЯ или НАГРЕВА, и снова проверьте, мигают ли индикаторы. Если после выполнения описанных выше действий индикаторы прекращают мигать, неисправность отсутствует. ▶ Стр. 29



Верхняя и нижняя передние панели не открываются. (Многофункциональный индикатор мигает.)

- Что-либо зажато верхней и нижней передними панелями? Удалите предмет и повторите операцию с использованием пульта дистанционного управления. Если верхняя и нижняя передние панели не открываются и многофункциональный индикатор продолжает мигать, проконсультируйтесь в магазине, в котором был приобретен кондиционер.



Верхняя передняя панель закрывается не до конца.

- Правильно ли установлены фиксаторы верхней передней панели?



Из внутреннего агрегата выделяется туман.

- Это происходит, когда воздух в помещении охлаждается до состояния тумана потоком холодного воздуха во время ОХЛАЖДЕНИЯ.
- Воздух в помещении охлаждается теплообменником и превращается в туман при размораживании.



Возможные неисправности и способы их устранения

Поток горячего воздуха не формируется вскоре после начала НАГРЕВА.

- Кондиционер нагревается. Следует подождать от 1 до 4 минут. (Воздух выдается только после достижения определенной температуры.)



ТАЙМЕР ВКЛЮЧЕНИЯ/ВЫКЛЮЧЕНИЯ не работает в соответствии с настройками.

- Убедитесь в том, что ТАЙМЕР ВКЛЮЧЕНИЯ/ВЫКЛЮЧЕНИЯ и НЕДЕЛЬНЫЙ ТАЙМЕР не настроены на одно время. Измените или деактивируйте настройки НЕДЕЛЬНОГО ТАЙМЕРА. ▶Стр. 23



Работа внезапно прекращается. (Многофункциональный индикатор светится.)

- Для защиты системы кондиционер может прекратить работу в случае внезапного значительного изменения напряжения. Работа возобновляется автоматически приблизительно через 3 минуты.



Пульт ДУ не работает должным образом.

- Не отображаются сигналы пульта ДУ.
- Низкая чувствительность пульта ДУ.
- Низкая контрастность дисплея или дисплей затемнен.
- Дисплей не управляется.
- Батареи разряжены, и пульт ДУ неправильно работает. Замените все батареи AAA.LR03 (щелочные) на новые. Подробная информация приведена в разделе "Установка батарей" данного руководства. ▶Стр. 9



Наружный вентилятор вращается, когда кондиционер не работает.

- **Остановка после прекращения работы**
 - Для защиты системы наружный вентилятор продолжает вращаться в течение 60 секунд.
- **Когда кондиционер не работает**
 - При очень высокой температуре снаружи наружный вентилятор начинает вращаться для защиты системы.



Внутренний агрегат издает неприятный запах.

- Это происходит, когда запахи из помещения, от мебели или от сигарет поглощаются блоком и поступают в выходящий воздушный поток. (В такой ситуации рекомендуется, чтобы внутренний агрегат промыл специалист. Обратитесь в магазин, в котором был приобретен кондиционер.)



Если верхняя и нижняя передние панели закрываются во время работы кондиционера, последний прекращает работу и начинает мигать многофункциональный индикатор.

- Перезапустите кондиционер после прекращения работы с помощью пульта дистанционного управления.



Режим НАГРЕВА невозможно выбрать, хотя блок представляет собой модель с тепловым насосом.

- Убедитесь в том, что перемычка (J8) не разъединена. Если она перерезана, обратитесь в ремонтную мастерскую.

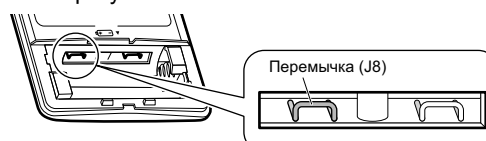

Возможные неисправности и способы их устранения

■ Немедленно обратитесь в ремонтную мастерскую

ПРЕДУПРЕЖДЕНИЕ

■ При появлении признаков нарушения работы (таких как запах гари), прекратите работу и выключите автоматический выключатель.

- Дальнейшая эксплуатация при данных отклонениях от нормы может привести к отказу, поражению электрическим током или пожару.
- Обратитесь в магазин, в котором был приобретен кондиционер.

■ Не пытайтесь самостоятельно модифицировать или отремонтировать кондиционер.

- Неправильно выполненные работы могут привести к поражению электрическим током или пожару.
- Обратитесь в магазин, в котором был приобретен кондиционер.

При обнаружении одного из следующих признаков немедленно обратитесь в ремонтную мастерскую.

- Кабель питания ненормально горячий или поврежден.
- Во время работы слышен ненормальный звук.
- Автоматический выключатель, плавкий предохранитель или устройство защитного отключения часто отключают устройство.
- Выключатель или кнопка часто не срабатывает должным образом.
- Присутствует запах гари.
- Утечка воды из внутреннего агрегата.

Выключите автоматический выключатель и обратитесь в мастерскую.



■ После отключения электропитания

- Работа возобновляется автоматически приблизительно через 3 минуты. Следует просто подождать.

■ Грозовой разряд

- Если молния может ударить в близлежащую зону, прекратите работу и включите автоматический выключатель для защиты системы.

■ Утилизация



Изделие и поставляемые с пультом ДУ батареи помечены этим обозначением. Это значит, что электрические и электронные изделия, а также батареи не следует смешивать с несортированным бытовым мусором. На батареях под этим обозначением может быть напечатан химический символ. Этот химический символ означает, что в батарее содержится тяжелый металл в концентрации, превышающей определенное значение. Возможные химические символы:

■ Pb: свинец (>0,004%)

Не пытайтесь демонтировать систему самостоятельно: демонтаж изделия, удаление хладагента, масла и других частей должны проводиться квалифицированным установщиком в соответствии с местным и общегосударственным законодательством.

Агрегаты и использованные батареи необходимо сдавать на специальную перерабатывающую станцию для утилизации, переработки и вторичного использования.

Обеспечивая надлежащую утилизацию, вы способствуете предотвращению наступления возможных негативных последствий для окружающей среды и здоровья людей.

За более подробной информацией обращайтесь к установщику или в местные компетентные органы.

Возможные неисправности и способы их устранения



■ Диагностика неисправностей с помощью пульта ДУ

- Пульт дистанционного управления может принимать от внутреннего агрегата код ошибки, соответствующий неисправности.

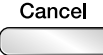
1. Если кнопку  удерживать нажатой приблизительно 5 секунд на дисплее в разделе температуры мигает значение "00".

2. Нажмите  повторно, пока не будет сформирован непрерывный звуковой сигнал.

- Отображается один из показанных ниже кодов и формируется длинный звуковой сигнал.

	КОД	ЗНАЧЕНИЕ
СИСТЕМА	00	НОРМА
	U0	НЕХВАТКА ХЛАДАГЕНТА
	U2	ПЕРЕНАПРЯЖЕНИЕ
	U4	ОШИБКА ПЕРЕДАЧИ СИГНАЛА (МЕЖДУ ВНУТРЕННИМ И НАРУЖНЫМ АГРЕГАТАМИ)
КОМНАТНЫЙ БЛОК	A1	НЕИСПРАВНА ПЕЧАТНАЯ ПЛАТА ВНУТРЕННЕГО АГРЕГАТА
	A5	ЗАЩИТА ОТ ЗАМЕРЗАНИЯ ИЛИ СНИЖЕНИЕ ПИКОВОГО ЗНАЧЕНИЯ ПРИ НАГРЕВЕ
	A6	НЕИСПРАВЕН ДВИГАТЕЛЬ (ПОСТОЯННОГО ТОКА) ВЕНТИЛЯТОРА
	C4	НЕИСПРАВЕН ВНУТРЕННИЙ ТЕРМИСТОР ТЕПЛООБМЕННИКА
	C7	НЕ ОТКРЫЛАСЬ/НЕ ЗАКРЫЛАСЬ ПЕРЕДНЯЯ ПАНЕЛЬ
	C9	НЕИСПРАВЕН ТЕРМИСТОР ТЕМПЕРАТУРЫ В ПОМЕЩЕНИИ
НАРУЖНЫЙ БЛОК	EA	НЕИСПРАВЕН ЧЕТЫРЕХХОДОВОЙ КЛАПАН
	E1	НЕИСПРАВНА ПЕЧАТНАЯ ПЛАТА НАРУЖНОГО АГРЕГАТА
	E5	АКТИВАЦИЯ OL (ПЕРЕГРУЗКА КОМПРЕССОРА)
	E6	БЛОКИРОВКА КОМПРЕССОРА
	E7	БЛОКИРОВКА ВЕНТИЛЯТОРА ПОСТОЯННОГО ТОКА
	F3	УПРАВЛЕНИЕ ТЕМПЕРАТУРОЙ ВЫПУСКНОЙ ТРУБЫ
	H0	НЕИСПРАВЕН ДАТЧИК СИСТЕМЫ КОМПРЕССОРА
	H6	НЕИСПРАВЕН ДАТЧИК ПОЛОЖЕНИЯ
	H8	НЕИСПРАВЕН ДАТЧИК ПОСТОЯННОГО НАПРЯЖЕНИЯ/ТОКА
	H9	НЕИСПРАВЕН ТЕРМИСТОР ТЕМПЕРАТУРЫ СНАРУЖИ
	J3	НЕИСПРАВЕН ТЕРМИСТОР ВЫПУСКНОЙ ТРУБЫ
	J6	НЕИСПРАВЕН НАРУЖНЫЙ ТЕРМИСТОР ТЕПЛООБМЕННИКА
	L4	ВЫСОКАЯ ТЕМПЕРАТУРА ПЛАСТИНЫ РАДИАТОРА
	L5	ПЕРЕГРУЗКА ПО ТОКУ НА ВЫХОДЕ
P4	НЕИСПРАВЕН ТЕРМИСТОР ПЛАСТИНЫ РАДИАТОРА	

ПРИМЕЧАНИЕ

- Короткий звуковой сигнал и два последовательных звуковых сигнала указывают на несоответствующие коды.
- Чтобы отменить отображение кода, приблизительно 5 секунд удерживайте нажатой кнопку . Отображение кода также отменяется автоматически, если кнопка не нажимается в течение 1 минуты.

Возможные неисправности и способы их устранения

■ СВЕТОДИОДЫ НА ПЕЧАТНОЙ ПЛАТЕ НАРУЖНОГО АГРЕГАТА серии 3MXS, 4MXS, 5MXS

ЗЕЛЕНЫЙ	КРАСНЫЙ					НЕИСПРАВНОСТЬ
МИКРОКОМПЬЮТЕР ИСПРАВЕН	ОБНАРУЖЕНИЕ СБОЯ					
СВЕТОДИОД А	LED1	LED2	LED3	LED4	LED5	
☼	●	●	●	●	●	НОРМА → ПРОВЕРЬТЕ ВНУТРЕННИЙ АГРЕГАТ
☼	☼	●	☼	☼	●	СРАБОТАЛО УСТРОЙСТВО ЗАЩИТЫ ПО ВЫСОКОМУ ДАВЛЕНИЮ, ИЛИ ЗАМЕРЗАНИЕ РАБОТАЮЩЕГО БЛОКА, ИЛИ БЛОК В СОСТОЯНИИ ОЖИДАНИЯ
☼	☼	●	☼	●	●	* СРАБОТАЛО РЕЛЕ ЗАЩИТЫ ОТ ПЕРЕГРУЗКИ ИЛИ ВЫСОКАЯ ТЕМПЕРАТУРА ВЫПУСКНОЙ ТРУБЫ
☼	●	☼	☼	●	●	ЗАПУСК НЕИСПРАВНОГО КОМПРЕССОРА
☼	●	☼	●	☼	●	ПЕРЕГРУЗКА ПО ТОКУ НА ВХОДЕ
☼	☼	☼	●	●	●	* НЕИСПРАВНОСТЬ ТЕРМИСТОРА ИЛИ ТЕРМОПАРЫ
☼	☼	☼	●	☼	●	ВЫСОКАЯ ТЕМПЕРАТУРА РАСПРЕДЕЛИТЕЛЬНОЙ КОРОБКИ
☼	●	●	●	☼	●	ВЫСОКАЯ ТЕМПЕРАТУРА РАДИАТОРА КОНТУРА ИНВЕРТОРА
☼	●	●	☼	●	●	* ПЕРЕГРУЗКА ПО ТОКУ НА ВЫХОДЕ
☼	●	●	☼	☼	●	* НЕХВАТКА ХЛАДАГЕНТА
☼	☼	●	●	☼	●	НИЗКОЕ НАПРЯЖЕНИЕ В ОСНОВНОЙ ЦЕПИ ИЛИ КРАТКОВРЕМЕННОЕ ПАДЕНИЕ НАПРЯЖЕНИЯ
☼	☼	●	●	●	●	ОШИБКА ПЕРЕКЛЮЧЕНИЯ ОБРАТНОГО ЭЛЕКТРОМАГНИТНОГО КЛАПАНА
☼	☼	☼	☼	☼	●	НЕИСПРАВНОСТЬ ДВИГАТЕЛЯ ВЕНТИЛЯТОРА
☼	–	–	–	–	●	[ПРИМЕЧАНИЕ 1]
●	–	–	–	–	●	СБОЙ ЭЛЕКТРОПИТАНИЯ ИЛИ [ПРИМЕЧАНИЕ 2]

ПРИМЕЧАНИЕ. СВЕТОДИОД 5 доступен только в серии 5M.

ЗЕЛЕНЫЙ	НОРМАЛЬНО МИГАЕТ
КРАСНЫЙ	НОРМАЛЬНО НЕ СВЕТИТСЯ
☼	СВЕТИТСЯ
☼	МИГАНИЕ
●	ВЫКЛ.
–	НЕ ИМЕЕТ ЗНАЧЕНИЯ

■ СВЕТОДИОДЫ НА ПЕЧАТНОЙ ПЛАТЕ НАРУЖНОГО АГРЕГАТА серии 2MXS

ЗЕЛЕНЫЙ	НЕИСПРАВНОСТЬ
МИКРОКОМПЬЮТЕР ИСПРАВЕН	
СВЕТОДИОД А	
☼	НОРМА → ПРОВЕРЬТЕ ВНУТРЕННИЙ АГРЕГАТ
☼	[ПРИМЕЧАНИЕ 1]
●	СБОЙ ЭЛЕКТРОПИТАНИЯ ИЛИ [ПРИМЕЧАНИЕ 2]

ЗЕЛЕНЫЙ	НОРМАЛЬНО МИГАЕТ
☼	СВЕТИТСЯ
☼	МИГАНИЕ
●	ВЫКЛ.

ПРИМЕЧАНИЕ

- Выключите и затем снова включите питание. Если светодиод по-прежнему светится, печатная плата наружного агрегата неисправна.
- Помеченные неисправности

* Не применяйте в некоторых случаях. Более подробную информацию см. в руководстве по обслуживанию.

Краткое руководство

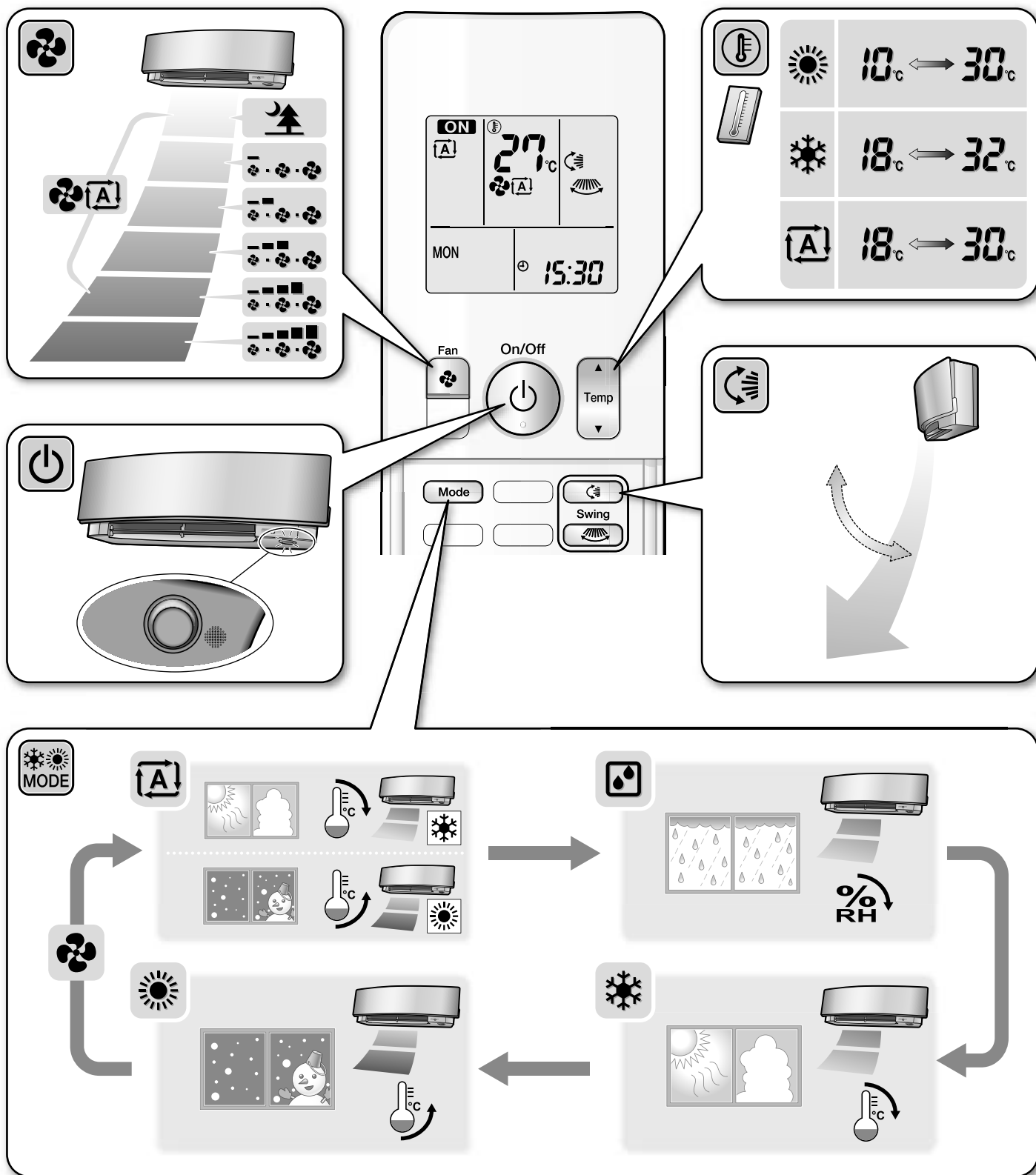

DAIKIN INDUSTRIES CZECH REPUBLIC s.r.o.

U Nové Hospody 1/1155, 301 00 Plzeň Skvrňany, Czech Republic

DAIKIN EUROPE N.V.

Zandvoordestraat 300, B-8400 Oostende, Belgium

